

ΞERKADO

az ajtók a mi világunk



ACÉLAJTÓK KATALÓGUS 2024

Kiadás: I/2024/A
érvényesség kezdete: 2024.02.15.

HU



ÚJDONSÁG SINGEN 6 LABEL BLACK kivitelben, ANTRACITE SILVER furnérral, matt felülettel.

ERKADO

Immár közel 50 éve gyártunk ajtókat. Ezalatt az idő alatt helyi lakosok igényeire fatermékeket gyártó kis asztalosműhelyből a lengyel ajtógyártó piacának egyik vezető szereplőjévé váltunk. 50 ezer négyzetméter alapterületű üzemünkben kifejezetten a mi igényeinkre tervezett, legújabb technológiákra épülő gépparkot használunk. Évente kb. 750 ezer ajtószárnyat gyártunk, amelyek a világ legkülönbözőbb részein találnak elégedett vásárlókra. Termékeink elsősorban kiváló minőségükről, valamint vonzó és univerzális megjelenésükről ismertek.

Számunkra minden megrendelés fontos - mind a kicsi, egy ajtószárnyas, mind a nagyobb ügyfelek igényeire készített megrendelések. Hiszünk abban, hogy ezt az utat járva egyre jobb gyártóvá válhatunk.

Az acélajtók az Erkado legújabb termékei. Ezeket szabadalmaztatott technológiával, egyedileg összeállított modern gyártósoron hozzák létre.

Ötleteinket valódi termékekké kovácsoltuk, amelyeket az elvárt paraméterek és tulajdonságok ellenőrzésére érdekében teszteltünk. Meggyőződésünk, hogy ezeknek a tevékenységeknek az eredményét olyan termékek képezik, amelyek kényelmet és biztonságérzetet nyújtanak. Reméljük, hogy ajtóink megvásárlásával Önnek is hasonló élményben lesz része.

TARTALOMJEGYZÉK

DEKORSZÍNEK	4								
AJTÓKOLLEKCIÓ	5								
AJTÓSZERKEZET TÍPUSOK	9								
<table><tr><td>THERMO HOT</td><td>88</td></tr><tr><td>THERMO HOT</td><td>78</td></tr><tr><td>THERMO</td><td>78</td></tr><tr><td>THERMO</td><td>64</td></tr></table>	THERMO HOT	88	THERMO HOT	78	THERMO	78	THERMO	64	10 12 14 16
THERMO HOT	88								
THERMO HOT	78								
THERMO	78								
THERMO	64								
KIALAKÍTÁSOK	18								
HŐÁTBOCSÁTÁS	19								
AJTÓMODELLEK:									
HORN ÚJDONSÁG	21								
LANGEN ÚJDONSÁG	22								
TREBUR ÚJDONSÁG	23								
WELS ÚJDONSÁG	24								
BAZYLEA ÚJDONSÁG	25								
LEIMEN ÚJDONSÁG	26								
AMBERG	27								
LINDEN	28								
MURTER	29								
KREBEN	30								
FRYBURG ÚJDONSÁG	31								
ROTTERDAM ÚJDONSÁG	32								
EBERN ÚJDONSÁG	33								
WIENER ÚJDONSÁG	34								
SION	35								
SINGEN ÚJDONSÁG	36								
SELTERS ÚJDONSÁG	37								
SAMEDAN	38								
RODING	39								
MELK	40								
LUCERNA	41								
LEOBEN	42								
BIENE	43								
LUTTER	44								
KELLA ÚJDONSÁG	45								
SOLID	46								
BEVILÁGÍTÓK	48								
MŰSZAKI INFORMÁCIÓK:									
A PANELEK VAGY BORDÁK TÁVOLSÁGA A SZÁRNY SZÉLÉTŐL	50								
AJTÓTOKOK	51								
AJTÓMÉRETEK	52								
NYITÁSI MÓDOK	54								
TARTOZÉKOK	55								

DEKORSZÍNEK

Ajtóink PVC furnérral védett acéllemezről készülnek. Válassz olyan színt, melynek köszönhetően ajtód kitűnik a tömegből.

PVC FURNÉR

Ez egy kifejezetten kültéri használatra kifejlesztett termék. A PVC-furnért nagy mértékű ellenállás jellemzi a változó időjárási viszonyokkal és az UV-sugárzással szemben.

A dekor motívumnak megfelelő struktúra egy magas esztétikai értékű terméket hoz létre.

5 év GARANCIA ²⁾
A FURNÉRRÁ

ÚJDONSÁG

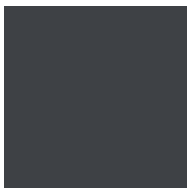

ANTRACIT SELYEM



ANTRACIT SIMA

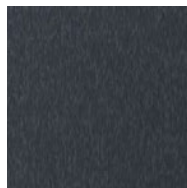

ANTRACIT STRUKTÚRA

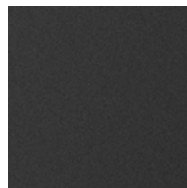

FEKETE



ANTRACIT TÖLGY

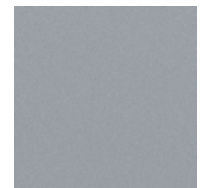

SZÜRKE



MOCSÁRTÖLGY

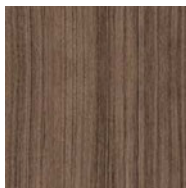

KÖZÉP TÖLGY BARNÁ



DIÓ

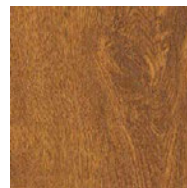

ARANY TÖLGY

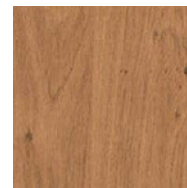

WINCHESTER



HEGYI FENYŐ



FEHÉR FENYŐ

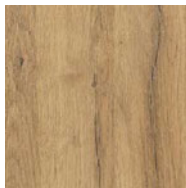

TERMÉSZETES TÖLGY

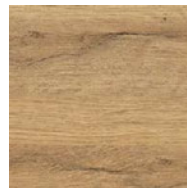

TERMÉSZETES TÖLGY KERESZTIRÁNYÚ STRUKTÚRÁVAL ^{1) 3)}

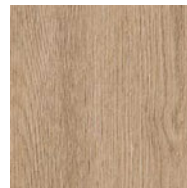

NYERS TÖLGY

A lenyomat készítésével kapcsolatos technikai okok miatt a bemutatott színek eltérhetnek a fényképeken látható színektől. Javasoljuk a szín összehasonlítását a kereskedőnél elérhető mintával

KERETEK

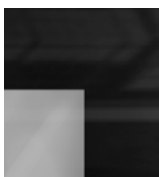

FEKETE ÜVEG

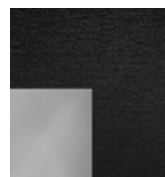

FEKETÉRE FESTETT ROZSDAMENTES ACÉL DEKORPANEL



INOX SZÍNŰ ROZSDAMENTES ACÉL DEKORPANEL

ÜVEGEZÉS

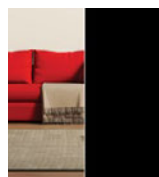

FEKETE (ÁTLÁTSZATLAN)

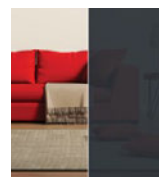

GRAFIT



BRONZ REFLEX

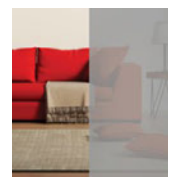

SZÜRKE REFLEX



VELENCI TÜKÖR (FELÁR ELLENÉBEN)

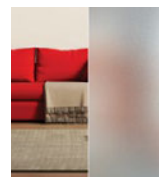

HOMOKFÚVOTT ÜVEG

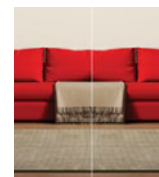

ÁTLÁTSZÓ ÜVEG

¹⁾ a dekor TERMÉSZETES TÖLGY KERESZTIRÁNYÚ STRUKTÚRÁVAL, kizárólag az ajtószárnyon. Az ajtók TERMÉSZETES TÖLGY dekorban kapható.

²⁾ Az UV-sugárzással szembeni ellenállásra vonatkozó garancialevélben meghatározott követelmények betartása esetén.

³⁾ A dekor csak fekete színű dekoratív szegélyelemmel rendelhető a szárny falcán zár felőli oldalon (nem alkalmazható a LANGEN 2 és 7, BAZYLEA 2, LEIMEN 3 és 5 esetében).

AJTÓKOLLEKCIÓ

HORN SZÉRIA

old. 21



HORN 1

HORN 2

HORN 4

HORN 5

ÚJDONSÁG

LANGEN SZÉRIA

old. 22



LANGEN 1

LANGEN 2

LANGEN 3

LANGEN 4

LANGEN 5

LANGEN 6

LANGEN 7

LANGEN 8

ÚJDONSÁG

TREBUR SZÉRIA

old. 23

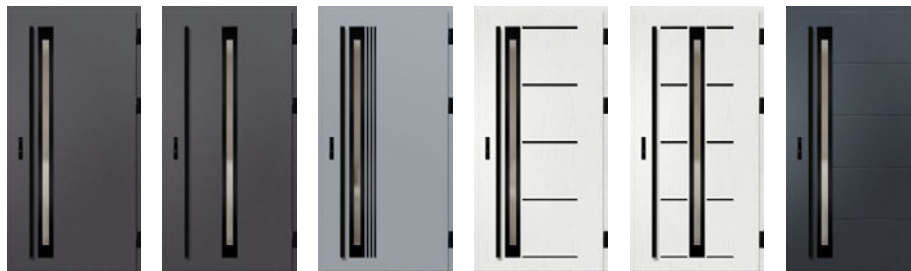

TREBUR 1

TREBUR 2

TREBUR 4

TREBUR 7

TREBUR 8

TREBUR 10

ÚJDONSÁG

WELS SZÉRIA

old. 24



WELS 1

WELS 2

WELS 3

WELS 4

WELS 5

WELS 7

ÚJDONSÁG

BAZYLEA SZÉRIA

old. 25



BAZYLEA 1

BAZYLEA 2

BAZYLEA 3

BAZYLEA 4

BAZYLEA 5

ÚJDONSÁG

AJTÓKOLLEKCIÓ

LEIMEN SZÉRIA

old. 26



LEIMEN 1

LEIMEN 2

LEIMEN 3

LEIMEN 4

LEIMEN 5

ÚJDONSÁG

AMBERG SZÉRIA

old. 27



AMBERG 1

AMBERG 2

AMBERG 3

AMBERG 4

SZABADALMAZTATOTT MINTA
ERKADO
No 008724926-0001

LINDEN SZÉRIA

old. 28



LINDEN 1

LINDEN 2

LINDEN 3

LINDEN 4

LINDEN 5

LINDEN 6

SZABADALMAZTATOTT MINTA
ERKADO
No 008724926-0002
No 008724926-0003
No 008724926-0004

MURTER SZÉRIA

old. 29



MURTER 1

MURTER 2

MURTER 3

MURTER 4

MURTER 5

MURTER 6

SZABADALMAZTATOTT MINTA
ERKADO
No 008724926-0005
No 008724926-0006
No 008724926-0007

KREBEN SZÉRIA old. 30



KREBEN 1

KREBEN 2

FRYBURG SZÉRIA

old. 31



FRYBURG 3

FRYBURG 4

FRYBURG 5

FRYBURG 6

ÚJDONSÁG

AJTÓKOLLEKCIÓ

ROTTERDAM SZÉRIA

old. 32



ROTTERDAM 1 ROTTERDAM 2 ROTTERDAM 3 ROTTERDAM 4

ÚJDONSÁG

EBERN SZÉRIA

old. 33

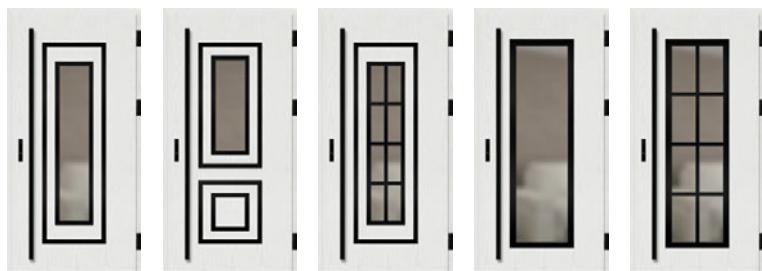

EBERN 1 EBERN 2 EBERN 3 EBERN 4 EBERN 5

ÚJDONSÁG

WIENER SZÉRIA

old. 34

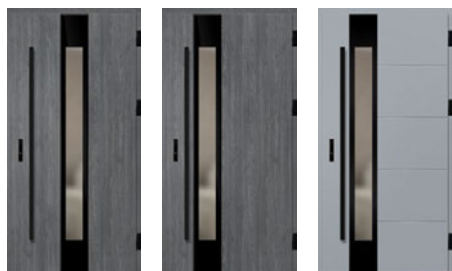

WIENER 1 WIENER 2 WIENER 3

ÚJDONSÁG

SION SZÉRIA

old. 35



SION 1 SION 2

SINGEN SZÉRIA

old. 36



SINGEN 1 SINGEN 2 SINGEN 3 SINGEN 4 SINGEN 5 SINGEN 6

ÚJDONSÁG

SELTERS SZÉRIA

old. 37

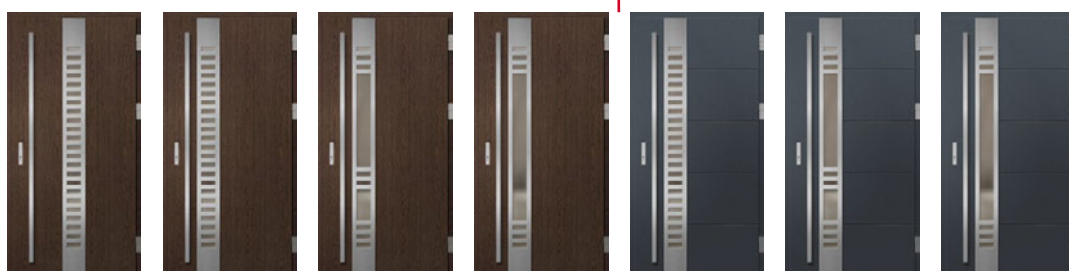

SELTERS 1 SELTERS 2 SELTERS 3 SELTERS 4 SELTERS 5 SELTERS 6 SELTERS 7

ÚJDONSÁG

SZABADALMAZTATOTT MINTA

ERKADO

No 008724926-0008

No 008724926-0009

No 008724926-0010

AJTÓKOLLEKCIÓ

SAMEDAN SZÉRIA

old. 38



SAMEDAN 1 SAMEDAN 2 SAMEDAN 3 SAMEDAN 4 SAMEDAN 5

RODING SZÉRIA

old. 39



RODING 1 RODING 2

MELK SZÉRIA

old. 40



MELK 1 MELK 2

LUCERNA SZÉRIA

old. 41



LUCERNA 1 LUCERNA 2

LEOBEN SZÉRIA

old. 42



LEOBEN 1 LEOBEN 2 LEOBEN 3 LEOBEN 4

BIENE SZÉRIA

old. 43



BIENE 1 BIENE 2 BIENE 3 BIENE 4

LUTTER SZÉRIA

old. 44



LUTTER 1 LUTTER 2 LUTTER 3 LUTTER 4

KELLA SZÉRIA

old. 45



KELLA 1 KELLA 2 KELLA 3 KELLA 4

SOLID SZÉRIA

old. 46

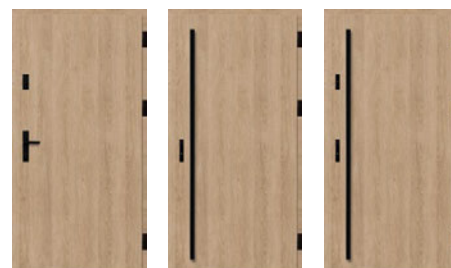

SOLID SOLID SOLID

ÚJDONSÁG

SZERKEZET TÍPUSOK

88
THERMO HOT

THERMO HOT 88

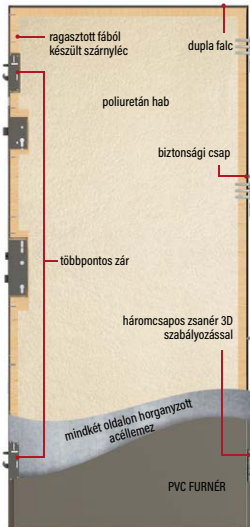

HŐSZIGETELŐ-KÉPESSÉG
 $U_d=0,60 \text{ W}/(\text{m}^2\text{K})^{-1}$



AJTÓSZÁRNY VASTAGSÁGA
88 mm

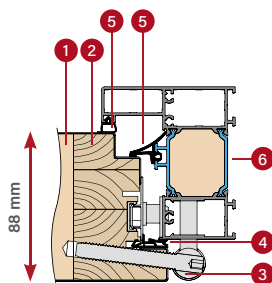

ALUMÍNIUM AJTÓTOK

78
THERMO HOT

THERMO HOT 78



HŐSZIGETELŐ-KÉPESSÉG
 $U_d=0,63 \text{ W}/(\text{m}^2\text{K})^{-1}$



AJTÓSZÁRNY VASTAGSÁGA
78 mm

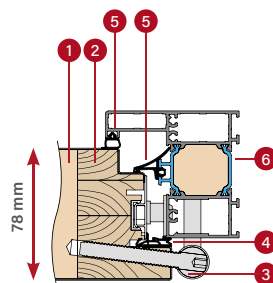

ALUMÍNIUM AJTÓTOK

78
THERMO

THERMO 78

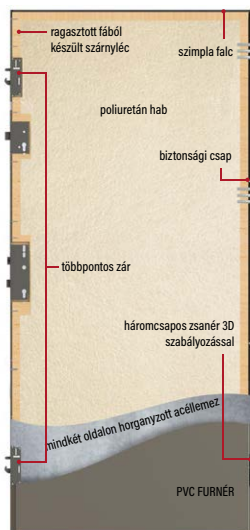

HŐSZIGETELŐ-KÉPESSÉG
 $U_d=0,64 \text{ W}/(\text{m}^2\text{K})^{-1}$



AJTÓSZÁRNY VASTAGSÁGA
78 mm

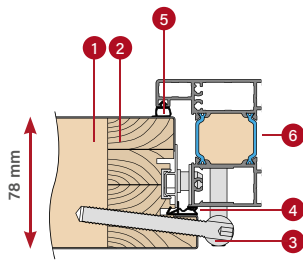

ALUMÍNIUM AJTÓTOK

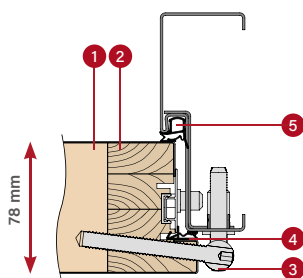

ACÉL AJTÓTOK

64
THERMO

THERMO 64



HŐSZIGETELŐ-KÉPESSÉG
 $U_d=0,77 \text{ W}/(\text{m}^2\text{K})^{-1}$



AJTÓSZÁRNY VASTAGSÁGA
64 mm

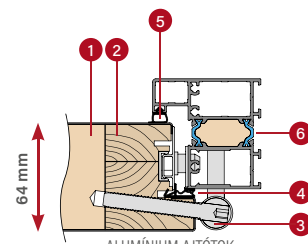

ALUMÍNIUM AJTÓTOK

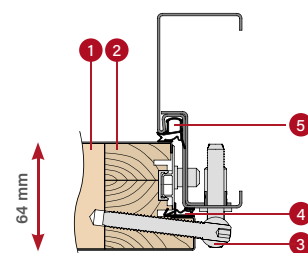

ACÉL AJTÓTOK

- 1 hab kitöltés
- 3 zsanér
- 5 ajtótok tömítés
- 2 ragasztott fából készült szárnyléc
- 4 szárny tömítés
- 6 hőgátas alumínium ajtótok

* Üvegezés nélküli, 1230 x 2180 mm referencia méretű, alumínium keretes teljes ajtókra vonatkozik (részletek a 50. oldalon).

THERMO HOT 88 AJTÓ



hőszigetelő-képesség
 $U_d=0,60 \text{ W}/(\text{m}^2\text{K})^1$

ALAPFELSZERELTSÉG ÉS FELÁRAS FELSZERELTSÉG



S

teljes zárólemez lenyomás szabályozással

S

többpontos zár

D

többpontos zár felső zárral

LINDEN 2, natúr tölgy, LABEL BLACK

S

alapfelszereltség az ajtó árában

D

feláras kiegészítők

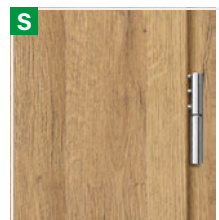

háromfokozatú zsanérok 3D állítással, fekete, ezüst vagy régi arany zsanérfedelelek



alumínium ajtótok



takaró tömítés

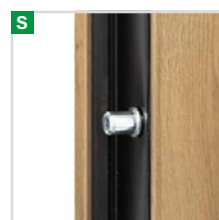

4 biztonsági csap



szigetelt alumínium küszöb és negyedik ajtófal a szárny alsó részén

¹⁾ Üvegezés nélküli, 1230 x 2180 mm referencia méretű, alumínium keretes, teljes ajtókra vonatkozik.

²⁾ Az üvegezett ajtóknak RC2 üvegezési csomaggal kell rendelkezniük ahhoz, hogy RC2 minősítésűek legyenek, ami felár ellenében kapható.



THERMO HOT 88 ajtószárny keresztmetszete takaró tömítéssel és anélkül, alumínium küszöb

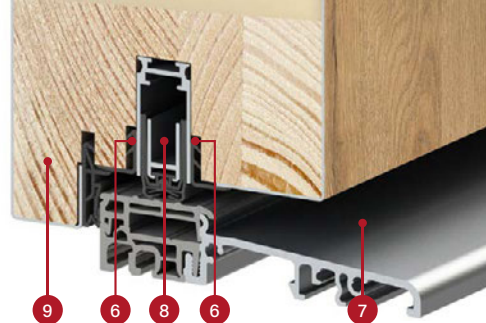





SZERKEZET:

- 1 poliuretán habbal (PUR) kitöltött ajtószárny
- 2 az ajtószárny burkolata UV-sugárzásnak ellenálló PVC furnérral borított, 0,6 mm vastag horganyzott acéllemezből készült
- 3 a szárnyléc ragasztott fából (fenyőből) készült
- 4 három csapos zsanér 3D szabályozással
- 6 esztétikus kivitelezést biztosító fedőléc
- 7 hőszigetelt alumínium küszöb
- 8 a takaró tömítés (opcionális, felár ellenében) további szigetelést biztosít a küszöb környékén
- 9 a küszöbfalc (ún. negyedik falc) jelentősen javítja az ajtó hőszigetelését a szárny teljes területén
- 10 alumínium zsanérburkolatok fekete, ezüst vagy órány színben
- 11 a hőszigetelt alumínium ajtótok jelentősen jobb hőszigetelést biztosít
- 12 központi ajtótok tömítés
- 13 keret és szárny tömítés

ALAPFELSZERELTSÉG:

1. Négyoldalas falccal, ragasztott fa kerettel, PUR habbal kitöltött ajtószárny az alábbiakkal felszerelve:
 - 3 zsanér 3D szabályozással és burkolattal
 - 4 betörésgátló csap
 - 3 pontos kampós-retesz többpontos zár ezüst vagy felár ellenében fekete színben
 - fedőelemek.
2. Alumínium ajtótok az ajtószárny színére festve és furnérozva, hőszigetelt alumínium küszöbvel és állítható lenyomású teljes zárólemezzel.
3. Négyrétegű üvegcsomagok, alapfelszereltségként fekete üvegfal közötti távtartóval, javított hőszigetelési paraméterekkel.

-  ajtószárny vastagsága 88 mm
-  WT21 szabvány
-  energiatakarékos
-  Európai CE megfelelőségi szabvány
-  tökéletes passzív házba

THERMO HOT 88 ajtószárny alumínium ajtótokjának keresztmetszete

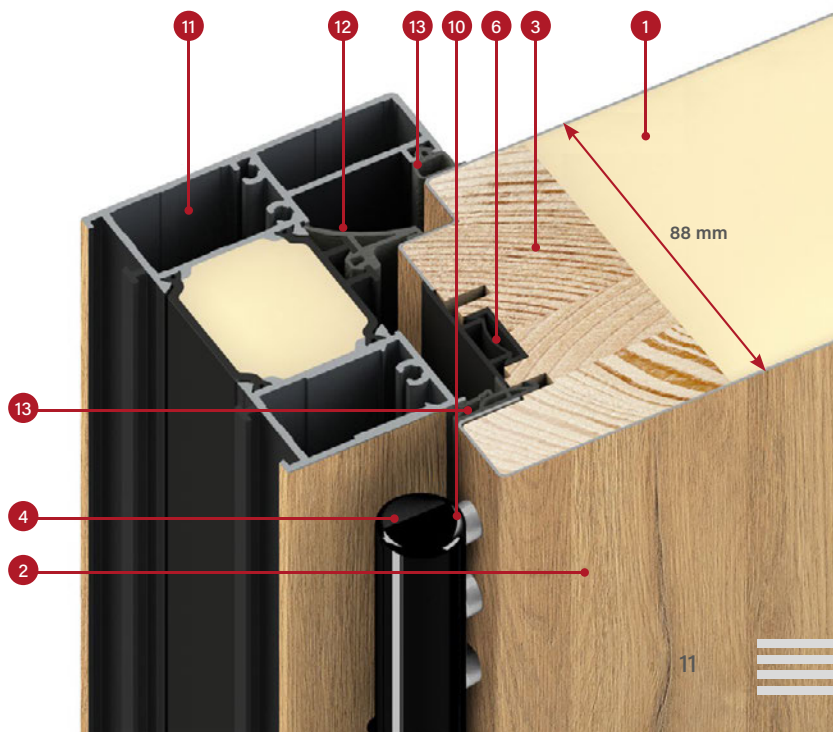

THERMO HOT 78 AJTÓ



hőszigetelő-képesség
Ud=0,63 W/(m²K) 1)

ALAPFELSZERELTSÉG ÉS FELÁRAS FELSZERELTSÉG



S

teljes zárólemez lenyomás szabályozással

S

többpontos zár

D

többpontos zár felső zárral

HORN 1, antracit tölgy, PLAIN GLASS

S

alapfelszereltség az ajtó árában

D

feláras kiegészítők



háromfokozatú zsanérok 3D állítással, fekete, ezüst vagy régi arany zsanérfedelelek



alumínium ajtótok



takaró tömítés



4 biztonsági csap



szigetelt alumínium küszöb és negyedik ajtófalca a szárny alsó részén

¹⁾ Üvegezés nélküli, 1230 x 2180 mm referencia méretű, alumínium keretes, teljes ajtókra vonatkozik.

²⁾ Az üvegezett ajtóknak RC2 üvegezési csomaggal kell rendelkezniük ahhoz, hogy RC2 minősítésűek legyenek, ami felár ellenében kapható.



THERMO HOT 78 ajtószárny keresztmetszete takaró tömítéssel és anélkül, alumínium küszöb

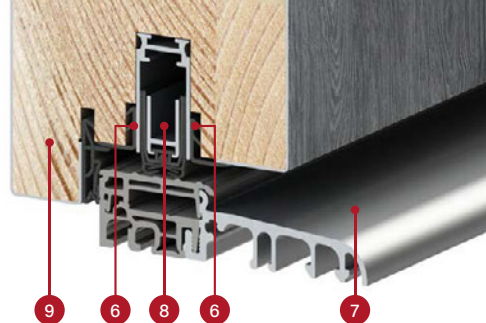

SZERKEZET:

- 1 poliuretán habbal (PUR) kitöltött ajtószárny
- 2 az ajtószárny burkolata UV-sugárzásnak ellenálló PVC furnérral borított, 0,6 mm vastag horganyzott acéllemezről készült
- 3 a szárnyléc ragasztott fából (fenyőből) készült
- 4 három csapos zsanér 3D szabályozással
- 6 esztétikus kivitelezést biztosító fedőléc
- 7 hőszigetelt alumínium küszöb
- 8 a takaró tömítés (opcionális, felár ellenében) további szigetelést biztosít a küszöb környékén
- 9 a küszöbfalc (ún. negyedik falc) jelentősen javítja az ajtó hőszigetelését a szárny teljes területén
- 10 alumínium zsanérburkolatok fekete, ezüst vagy órány színben
- 11 a hőszigetelt alumínium ajtótok jelentősen jobb hőszigetelést biztosít
- 12 központi ajtótok tömítés
- 13 keret és szárny tömítés

ALAPFELSZERELTSÉG:

1. Négyoldalas falccal, ragasztott fa kerettel, PUR habbal kitöltött ajtószárny az alábbiakkal felszerelve:
 - 3 zsanér 3D szabályozással és burkolattal
 - 4 betörésgátló csap
 - 3 pontos kampós-retesz többpontos zár ezüst vagy felár ellenében fekete színben
 - fedőelemek.
2. Alumínium ajtótok az ajtószárny színére festve és furnérozva, hőszigetelt alumínium küszöbvel és állítható lenyomású teljes zárólemezrel.
3. Négyrétegű üvegcsomagok, alapfelszereltségként fekete üvegközi távtartóval, javított hőszigetelési paraméterekkel.



ajtószárny vastagsága
78 mm



WT21 szabvány



energiatakarékos



Európai CE megfelelőségi szabvány



tökéletes passzív házba

THERMO HOT 78 ajtószárny alumínium ajtótokjának keresztmetszete

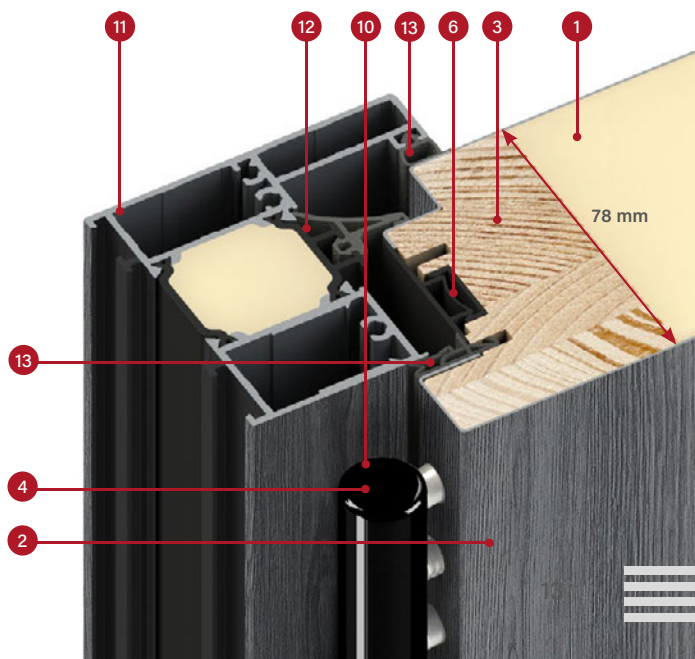

THERMO 78 AJTÓ



hőszigetelő-képesség
Ud=0,64 W/(m²K) 1)

ALAPFELSZERELTSÉG ÉS FELÁRAS FELSZERELTSÉG



SION 1, kereszterezetes natúr tölgy, LABEL DIAMOND GLASS

S teljes zárlemez lenyomás szabályozással³⁾

S többpontos zár felső zár nélkül

D többpontos zár felső zárral

S alapfelszereltség az ajtó árában **D** feláras kiegészítők



háromfokozatú zsanérok 3D állítással, fekete, ezüst vagy régi arany zsanérfedelek

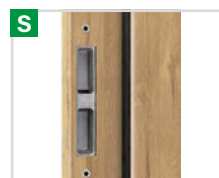

acél ajtók állítható zárlemezekkel



alumínium ajtók



takaró tömítés

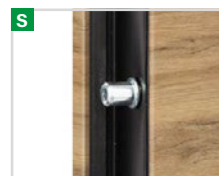

4 biztonsági csap



szigetelt alumínium küszöb és negyedik ajtófal a szárny alsó részén

¹⁾ Üvegezés nélküli, 1230 x 2180 mm referencia méretű, alumínium keretes, teljes ajtókra vonatkozik.

²⁾ Az üvegezett ajtóknak RC2 üvegezési csomaggal kell rendelkezniük ahhoz, hogy RC2 minősítésűek legyenek, ami felár ellenében kapható.

³⁾ Csak az alumínium tokhoz kapható. Az acélkerethez nem áll rendelkezésre teljes zárlemez.



THERMO 78 ajtószárny keresztmetszete
takaró tömítéssel és anélkül, alumínium
küszöb

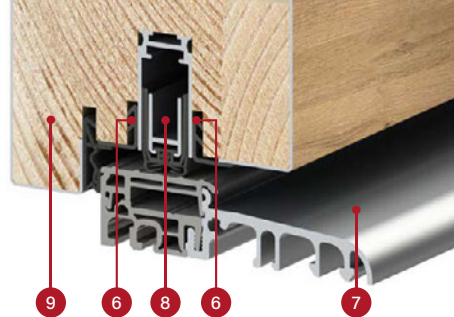

SZERKEZET:

- 1 poliuretán habbal (PUR) kitöltött ajtószárny
- 2 az ajtószárny burkolata UV-sugárzásnak ellenálló PVC furnérral borított, 0,6 mm vastag horganyzott acéllemezről készült
- 3 a szárnyléc ragasztott fából (fenyőből) készült
- 4 három csapos zsanér 3D szabályozással
- 6 esztétikus kivitelezést biztosító fedőléc
- 7 hőszigetelt alumínium küszöb
- 8 a takaró tömítés (opcionális, felár ellenében) további szigetelést biztosít a küszöb környékén
- 9 a küszöbfalc (ún. negyedik falc) jelentősen javítja az ajtó hőszigetelését a szárny teljes területén
- 10 alumínium zsanérburkolatok fekete, ezüst vagy órány színben
- 11 hőszigetelt alumínium ajtótok (opcionális, felár ellenében), melyek jelentősen jobb hőszigetelést biztosítanak (az acél ajtótokhoz képest)
- 12 1,5 mm vastag acél ajtótok horganyzott acélból, az ajtó színében vagy a színpaletta bármelyik színében
- 13 keret és szárny tömítés

ALAPFELSZERELTSÉG:

1. Négyoldalas falccal, ragasztott fa kerettel, PUR habbal kitöltött ajtószárny az alábbiakkal felszerelve:
 - 3 zsanér 3D szabályozással és burkolattal
 - 4 betörésgátló csap
 - 3 pontos kampós-retesz többpontos zár ezüst vagy felár ellenében fekete színben
 - fedőelemek.
2. Acél, horganyzott és furnérozott ajtótok az ajtószárny színében, hőszigetelt alumínium küszöbvel
3. Négyrétegű üvegcsomagok, alapfelszereltségként fekete üvegföldtől távtartóval, javított hőszigetelési paraméterekkel.



ajtószárny vastagsága
78 mm



WT21 szabvány



energiatakarékos



Európai CE megfeleléségi
szabvány



tökéletes passzív házba
(alumínium ajtótokkal)

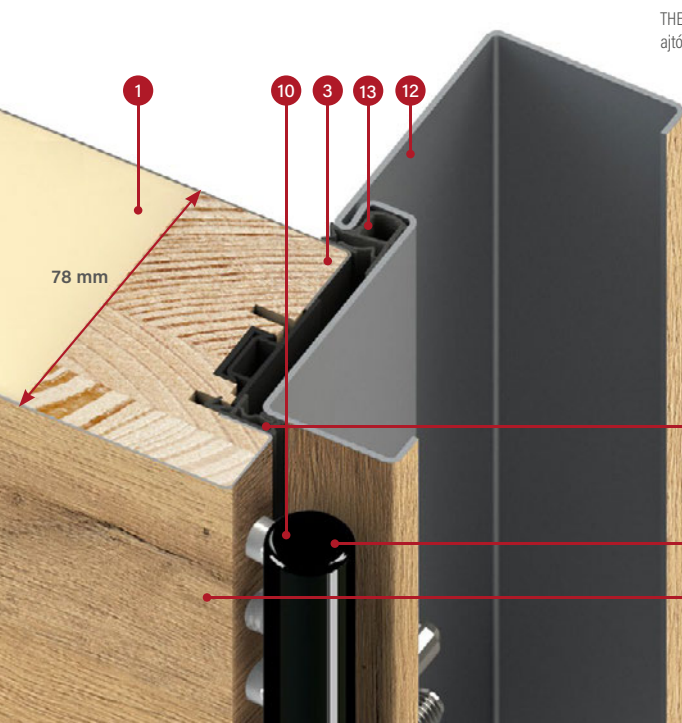

THERMO 78 ajtószárny acél
ajtótokának keresztmetszete

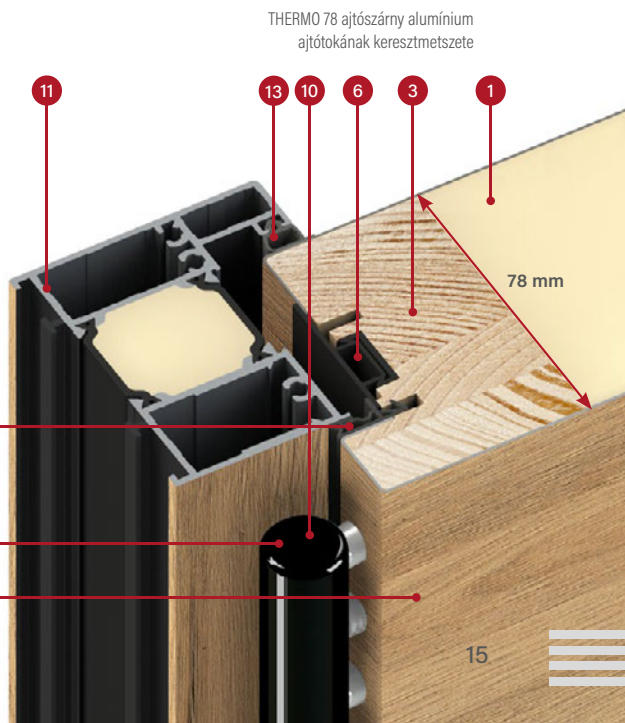

THERMO 78 ajtószárny alumínium
ajtótokának keresztmetszete

THERMO 64 AJTÓ



hőszigetelő-képesség
 $U_d=0,77 \text{ W/(m}^2\text{K)}^1$

ALAPFELSZERELTSÉG ÉS FELÁRAS FELSZERELTSÉG



BAZYLEA 6, selyem antracit, LABEL INOX

- S** teljes zárólemez lenyomás szabályozással³⁾
- S** többpontos zár felső zár nélkül
- D** többpontos zár felső zárral

S alapfelszereltség az ajtó árában **D** feláras kiegészítők

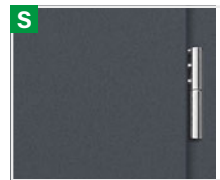

háromfokozatú zsanérok 3D állítással, fekete, ezüst vagy régi arany zsanérfedelek



acél ajtók állítható zárólemezekkel



alumínium ajtók



takaró tömítés

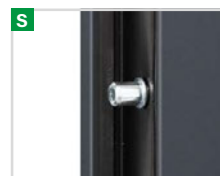

4 biztonsági csap



szigetelt alumínium küszöb és negyedik ajtófal a szárny alsó részén

¹⁾ Üvegezés nélküli, 1230 x 2180 mm referencia méretű, alumínium keretes, teljes ajtókra vonatkozik.

²⁾ Az üvegezett ajtóknak RC2 üvegezési csomaggal kell rendelkezniük ahhoz, hogy RC2 minősítésűek legyenek, ami felár ellenében kapható.

³⁾ Csak az alumínium tokhoz kapható. Az acélkerethez nem áll rendelkezésre teljes zárólemez.

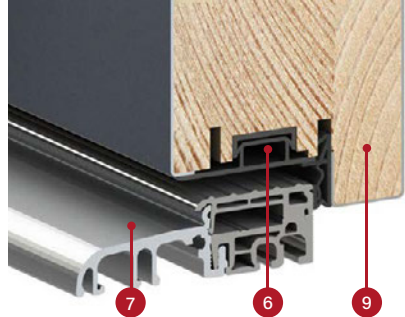

THERMO 64 ajtószárny keresztmetszete
takaró tömítéssel és anélkül, alumínium
küszöb

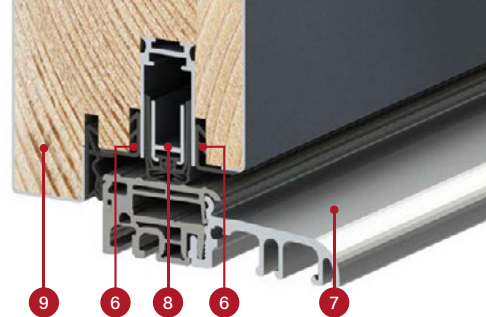

SZERKEZET:

- 1 poliuretán habbal (PUR) kitöltött ajtószárny
- 2 az ajtószárny burkolata UV-sugárzásnak ellenálló PVC furnérral borított, 0,6 mm vastag horganyzott acéllemezről készült
- 3 a szárnyléc ragasztott fából (fenyőből) készült
- 4 három csapos zsanér 3D szabályozással
- 6 esztétikus kivitelezést biztosító fedőléc
- 7 hőszigetelt alumínium küszöb
- 8 a takaró tömítés (opcionális, felár ellenében) további szigetelést biztosít a küszöb környékén
- 9 a küszöbfalc (ún. negyedik falc) jelentősen javítja az ajtó hőszigetelését a szárny teljes területén
- 10 alumínium zsanérburkolatok fekete, ezüst vagy órány színben
- 11 hőszigetelt alumínium ajtótok (opcionális, felár ellenében), melyek jelentősen jobb hőszigetelést biztosítanak (az acél ajtótokhoz képest)
- 12 1,5 mm vastag acél ajtótok horganyzott acélból, az ajtó színében vagy a színpaletta bármelyik színében
- 13 keret és szárny tömítés

ALAPFELSZERELTSÉG:

1. Négyoldalas falccal, ragasztott fa kerettel, PUR habbal kitöltött ajtószárny az alábbiakkal felszerelve:
 - 3 zsanér 3D szabályozással és burkolattal
 - 4 betörésgátló csap
 - 3 pontos kampós-retesz többpontos zár ezüst vagy felár ellenében fekete színben
 - fedőelemek.
2. Acél, horganyzott és furnérozott ajtótok az ajtószárny színében, hőszigetelt alumínium küszöbvel.
3. Négyrétegű üvegcsomagok, alapfelszereltségként fekete üvegföldi távtartóval, javított hőszigetelési paraméterekkel.



ajtószárny vastagsága
64 mm



WT21 szabvány



energiatakarékos



Európai CE megfelelőségi
szabvány

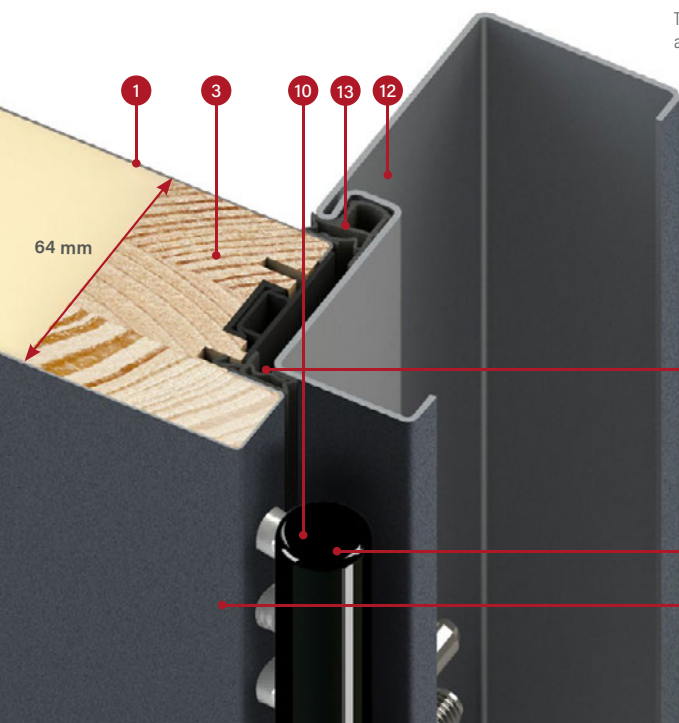

THERMO 64 ajtószárny acél
ajtótokának keresztmetszete

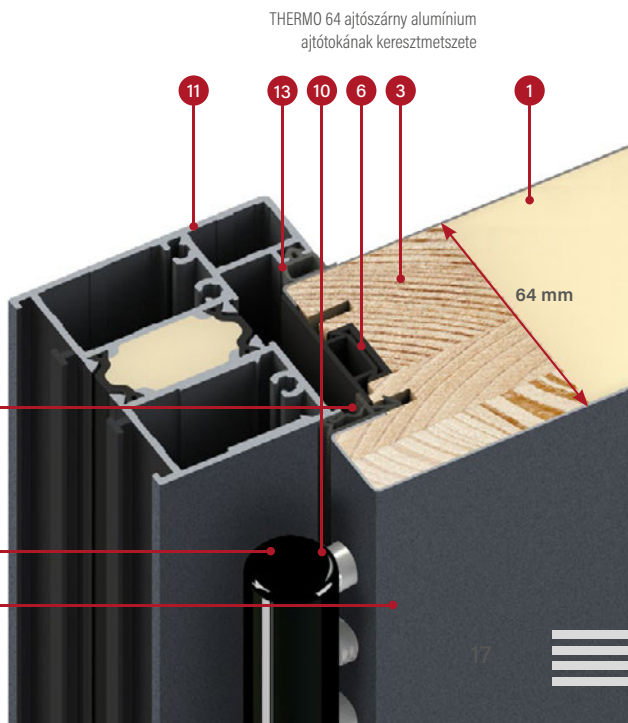

THERMO 64 ajtószárny alumínium
ajtótokának keresztmetszete

KIALAKÍTÁSOK

PLAIN KIALAKÍTÁS

Dekoratív csomag, csak a falcos oldalon lévő, a szárnyfelülettel egy síkban beépített üvegezés.

A kifelé vagy befelé nyíló ajtóknak az üvegezés mindig a ház külseje felőli oldalán van a szárny felületével egy síkban, a ház belseje felőli oldalán pedig a PLAIN GLASS kivitelben egy fekete festett rozsdamentes acél díszítőpanellel van lezárva, a PLAIN LACOBEL GLASS kivitelben pedig a lezárás sima szárny.

Kivételet képez a THERMO HOT technológiával készült, befelé nyíló ajtó, ahol a dupla falc kizárja ezt a lehetőséget, ami automatikusan azt jelenti, hogy a termék nem rendelhető THERMO HOT technológiával készült, befelé nyíló ajtó.



Az ajtószárny felületével egy síkban lévő panel fekete üvegből.



Az ajtószárny felületével egy síkban lévő, lakkozott fekete üvegből készült panel.

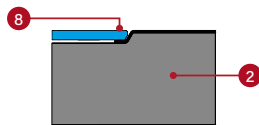
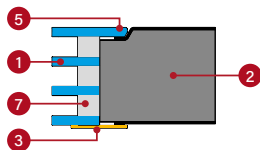

- 1 üvegsomag
- 2 ajtószárny
- 3 az ajtószárny felületére ragasztott, fekete festett díszpanel rozsdamentes acélból
- 4 az ajtószárny felületére ragasztott, INOX kivitelezésű díszpanel rozsdamentes acélból
- 5 az ajtószárny felületével falcolt üveg, mely csak a falc oldala felől helyezhető el.
- 6 az ajtószárny felületére ragasztott, jellegzetesen mart üveg
- 7 üvegek közötti fekete távtartó
- 8 mindig a ház külseje felőli oldalán, a szárny felületével egy síkban lévő, fekete, festett üvegből készült, úgynevezett Lacobel dekorációs panel

LABEL KIALAKÍTÁS

A szárny felületére helyezett díszpanel finom 3D hatást kelt.

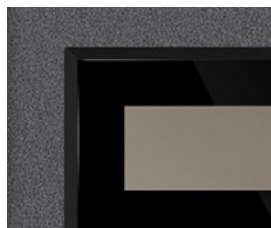

5 mm vastag, jellegzetesen mart fekete üvegből készült panel.



2 mm vastag, fekete festett panel.



2 mm vastag, INOX kivitelezésű panel.

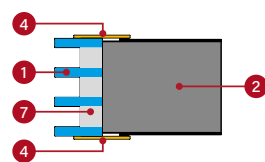
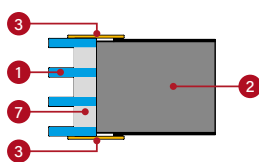
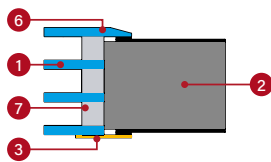

STAMP KIALAKÍTÁS

A szárny felületén található dombornyomott részek jól kivehető mintát alkotnak.

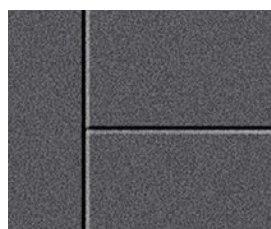

Kétoldalas, 10 mm széles dombornyomás, mélység 2 mm.

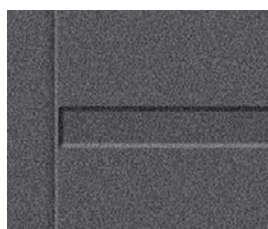

Kétoldalas, 25 mm széles dombornyomás, mélység 2 mm.



Kétoldalas, 25 mm széles dombornyomás, intarziával, INOX kivitelben vagy fekete festve. Az intarzia az ajtó egyik vagy mindkét oldalára kérhető. Dombornyomott elemek veszik körül és az ajtószárnyal falcolva van (STAMP) vagy lapos ajtószárnyra van ragasztva (LABEL).

HŐÁTBOCSÁTÁS

Minél alacsonyabb a hőátbocsátási tényező, annál kisebb az energiaveszteség.

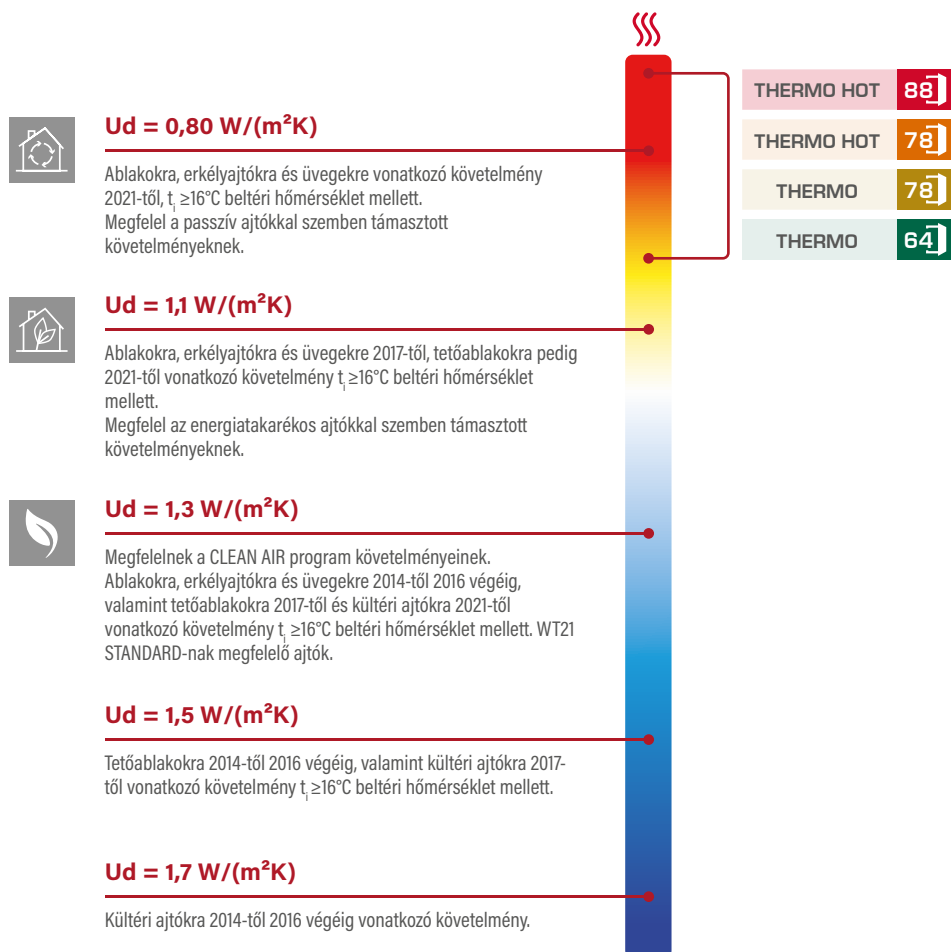

	Ajtók típusa	HŐSZIGETELÉS Ud [W/(m²K)]	
		TELJES AJTÓ ¹⁾	ÜVEGEZETT AJTÓK ^{1) 2)}
THERMO HOT 88	ALUMÍNÍUM	0,60	0,67
THERMO HOT 78	ALUMÍNÍUM	0,63	0,71
THERMO 78	ACÉL	0,80	0,88
THERMO 78	ALUMÍNÍUM	0,64	0,72
THERMO 64	ACÉL	0,88	0,99
THERMO 64	ALUMÍNÍUM	0,77	0,88

¹⁾ befelé nyíló ajtók ²⁾ a vizsgált minta 1500 x 1500 mm-es üvegezés



ÚJDONSÁG HORN 4

Külső acél ajtó LACOBEL BLACK, a szárny felületével egy síkban beépített üvegbetéttel, egyedi, matt felületű NYERS TÖLGY furnérral.

HORN

KIALAKÍTÁSOK



ELÉRHETŐ AJTÓSZÁRNY SZÉLESSÉGEK

◀80N▶ ▶80▶ ▶90N▶ ▶90▶ ▶100¹⁾▶ ▶SZEMÉLYRE SZABÁS▶

Tetszőleges szélességű és magasságú ajtó rendelhető.
Részletek a 52. oldalon

FELÁRAS EXTRÁK

alumínium ajtótok (csak THERMO 78 és THERMO 64)

szárny szélessége „100”

rendhagyó szélesség 770-1210 mm tartományban (Sc a 52. oldalon)

magasabb ajtó 2480 mm (méret Hc a 52. oldalon)²⁾

alacsonyított ajtó max. 1800 mm (méret Hc a 52. oldalon)³⁾

kétszínű ajtó: önálló szárny / szárny + keret szett

a feláras tartozékok részletes listája az 55. oldalon található

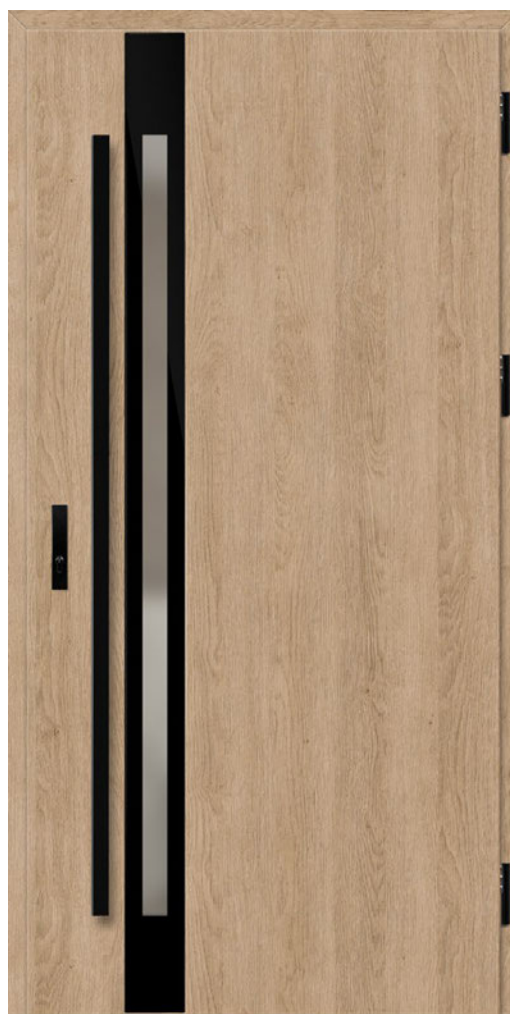

A THERMO 64-es modellben látható minták, 90-es származélesség, standard magasság.

HORN 1, nyers tölgy, PLAIN GLASS
kifelé nyíló ajtó,
antaba K35 hossz. 160 cm, alumínium keret, standard
üvegezési csomaggal

A THERMO HOT 88 és THERMO HOT 78 technológiával ellátott HORN modell
nem kapható befelé nyíló ajtókhöz.

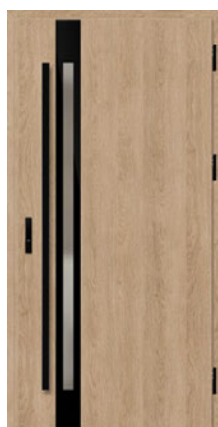

HORN 1



HORN 2



LACOBEL FEKETE üvegeztét a szárny felületével egy szintben

HORN 4



LACOBEL FEKETE üvegeztét a szárny felületével egy szintben

HORN 5

ÚJDONSÁG

¹⁾ felár ellenében ²⁾ 2100 mm feletti Hc magasságú ajtók - 4 zsanér ³⁾ az 1984 mm alatti Hc magasságú ajtók csak egy zárral rendelhetők

⁴⁾ a LACOBEL üvegtábla a külső oldalon mindig egy síkban van a szárnyal, a belső oldalon a szárny sima

LANGEN

KIALAKÍTÁSOK



ELÉRHETŐ AJTÓSZÁRNY SZÉLESSÉGEK

◀ 80N ▶ ▶ 80 ▶ ▶ 90N ▶ ▶ 90 ▶ ▶ 100¹⁾ ▶ ▶ SZEMÉLYRE SZABÁS ▶

Tetszőleges szélességű és magasságú ajtó rendelhető.
Részletek a 52. oldalon

FELÁRAS EXTRÁK

alumínium ajtótok (csak THERMO 78 és THERMO 64)

szárny szélessége „100”

rendhagyó szélesség 770-1210 mm tartományban (Sc a 52. oldalon)

magasabb ajtó 2480 mm (méret Hc a 52. oldalon)²⁾

alacsonyított ajtó max. 1800 mm (méret Hc a 52. oldalon)³⁾

kétszínű ajtó: önálló szárny / szárny + keret szett

felár a dombornyomott modellek esetében

a feláras tartozékok részletes listája az 55. oldalon található



A THERMO 64-es modellben látható minták, 90-es származélesség, standard magasság.

LANGEN 1, hegyi fenyő, LABEL BLACK
antaba K35 hossz. 160 cm, alumínium keret, standard
üvegcsomaggal



LANGEN 1

LANGEN 2

LANGEN 3

LANGEN 4

LANGEN 5

LANGEN 6

LANGEN 7

LANGEN 8

ÚJDONSÁG

TREBUR

KIALAKÍTÁSOK



ELÉRHETŐ AJTÓSZÁRNY SZÉLESSÉGEK

◀ 80N ▶ ◀ 80 ▶ ◀ 90N ▶ ◀ 90 ▶ ◀ 100¹⁾ ▶ ◀ SZEMÉLYRE SZABÁS ▶

Tetszőleges szélességű és magasságú ajtó rendelhető.
Részletek a 52. oldalon

FELÁRAS EXTRÁK

alumínium ajtótok (csak THERMO 78 és THERMO 64)

szárny szélessége „100”

rendhagyó szélesség 770-1210 mm tartományban (Sc a 52. oldalon)

magasabb ajtó 2480 mm (méret Hc a 52. oldalon)²⁾

alacsonyított ajtó max. 1800 mm (méret Hc a 52. oldalon)³⁾

kétszínű ajtó: önálló szárny / szárny + keret szett

a vízvető befelé nyíló ajtóknál fekete vagy anódizott ezüst

a feláras tartozékok részletes listája az 55. oldalon található

ÚJDONSÁG



A THERMO 64-es modellben látható minták, 90-es szárnyszélesség, standard magasság.

TREBUR 10, antracit struktúra, LABEL BLACK antaba K35 hossz. 180 cm, alumínium keret, standard üvegezési csomag, dekoratív dombornyomással

ÚJDONSÁG



¹⁾ felár ellenében ²⁾ 2100 mm feletti Hc magasságú ajtók - 4 zsanér ³⁾ az 1984 mm alatti Hc magasságú ajtók csak egy zárral rendelhetők

WELS

KIALAKÍTÁSOK



ELÉRHETŐ AJTÓSZÁRNY SZÉLESSÉGEK

◀ 80N ▶ ▶ 80 ▶ ▶ 90N ▶ ▶ 90 ▶ ▶ 100¹⁾ ▶ ▶ SZEMÉLYRE SZABÁS ▶

Tetszőleges szélességű és magasságú ajtó rendelhető.
Részletek a 52. oldalon

FELÁRAS EXTRÁK

alumínium ajtótok (csak THERMO 78 és THERMO 64)

szárny szélessége „100”

rendhagyó szélesség 770-1210 mm tartományban (Sc a 52. oldalon)

magasabb ajtó 2480 mm (méret Hc a 52. oldalon)²⁾

alacsonyított ajtó max. 1800 mm (méret Hc a 52. oldalon)³⁾

kétszínű ajtó: önálló szárny / szárny + keret szett

a vízvető befelé nyíló ajtóknál fekete vagy anódizott ezüst

a feláras tartozékok részletes listája az 55. oldalon található

ÚJDONSÁG



A THERMO 64-es modellben látható minták, 90-es szárnyszélesség, standard magasság.

WELS 7, fehér fenyő, LABEL BLACK
antaba K35 hossz. 180 cm, alumínium keret, standard
üvegezési csomag, dekoratív dombornyomással

ÚJDONSÁG



WELS 1

WELS 2

WELS 3

WELS 4

WELS 5

WELS 7

¹⁾ felár ellenében ²⁾ 2100 mm feletti Hc magasságú ajtók - 4 zsanér ³⁾ az 1984 mm alatti Hc magasságú ajtók csak egy zárral rendelhetők

BAZYLEA

KIALAKÍTÁSOK



ELÉRHETŐ AJTÓSZÁRNY SZÉLESSÉGEK

◀ 80N ▶ ▶ 80 ▶ ▶ 90N ▶ ▶ 90 ▶ ▶ 100¹⁾ ▶ ▶ SZEMÉLYRE SZABÁS ▶

Tetszőleges szélességű és magasságú ajtó rendelhető.
Részletek a 52. oldalon

FELÁRAS EXTRÁK

alumínium ajtótok (csak THERMO 78 és THERMO 64)

szárny szélessége „100”

rendhagyó szélesség 770-1210 mm tartományban (Sc a 52. oldalon)

magasabb ajtó 2480 mm (méret Hc a 52. oldalon)²⁾

alacsonyított ajtó max. 1800 mm (méret Hc a 52. oldalon)³⁾

kétszínű ajtó: önálló szárny / szárny + keret szett

a feláras tartozékok részletes listája az 55. oldalon található



A THERMO 64-es modellben látható minták, 90-es származélesség, standard magasság.

BAZYLEA 5, szürke, LABEL BLACK
antaba K35 hossz. 180 cm, alumínium keret, velencei tükör
üvegezés csomag



BAZYLEA 1



BAZYLEA 2



BAZYLEA 3



BAZYLEA 4

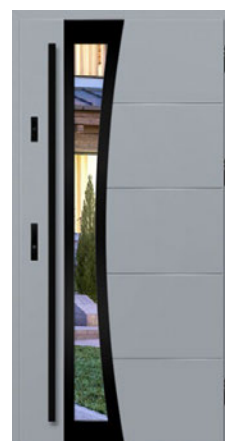

BAZYLEA 5

ÚJDONSÁG

¹⁾ felár ellenében ²⁾ 2100 mm feletti Hc magasságú ajtók - 4 zsanér ³⁾ az 1984 mm alatti Hc magasságú ajtók csak egy zárral rendelhetők

LEIMEN

KIALAKÍTÁSOK



ELÉRHETŐ AJTÓSZÁRNY SZÉLESSÉGEK

◀ 80N ▶ ◀ 80 ▶ ◀ 90N ▶ ◀ 90 ▶ ◀ 100¹⁾ ▶ ◀ SZEMÉLYRE SZABÁS ▶

Tetszőleges szélességű és magasságú ajtó rendelhető.
Részletek a 52. oldalon

FELÁRAS EXTRÁK

alumínium ajtótok (csak THERMO 78 és THERMO 64)

szárny szélessége „100”

rendhagyó szélesség 770-1210 mm tartományban (Sc a 52. oldalon)

magasabb ajtó 2480 mm (méret Hc a 52. oldalon)²⁾

alacsonyított ajtó max. 1800 mm (méret Hc a 52. oldalon)³⁾

kétszínű ajtó: önálló szárny / szárny + keret szett

a feláras tartozékok részletes listája az 55. oldalon található

ÚJDONSÁG



A THERMO 64-es modellben látható minták, 90-es szárnyszélesség, standard magasság.

LEIMEN 4, antracit struktúra, LABEL BLACK
antaba K35 hossz. 160 cm, alumínium keret, standard
üvegezés, dekoratív dombornyomással

ÚJDONSÁG



LEIMEN 1



LEIMEN 2



LEIMEN 3



LEIMEN 4



LEIMEN 5

¹⁾ felár ellenében ²⁾ 2100 mm feletti Hc magasságú ajtók - 4 zsanér ³⁾ az 1984 mm alatti Hc magasságú ajtók csak egy zárral rendelhetők

AMBERG

KIALAKÍTÁSOK



ELÉRHETŐ AJTÓSZÁRNY SZÉLESSÉGEK

◀ 80N ▶ ▶ 80 ▶ ▶ 90N ▶ ▶ 90 ▶ ▶ 100¹⁾ ▶ ▶ SZEMÉLYRE SZABÁS ▶

Tetszőleges szélességű és magasságú ajtó rendelhető.
Részletek a 52. oldalon

FELÁRAS EXTRÁK

alumínium ajtótok (csak THERMO 78 és THERMO 64)

szárny szélessége „100”

rendhagyó szélesség 770-1210 mm tartományban (Sc a 52. oldalon)

magasabb ajtó 2480 mm (méret Hc a 52. oldalon)²⁾

alacsonyított ajtó max. 1800 mm (méret Hc a 52. oldalon)³⁾

kétszínű ajtó: önálló szárny / szárny + keret szett

vízvető a befelé nyíló ajtókhöz
fekete vagy anódizott ezüst színben

a feláras tartozékok részletes listája az 55. oldalon található

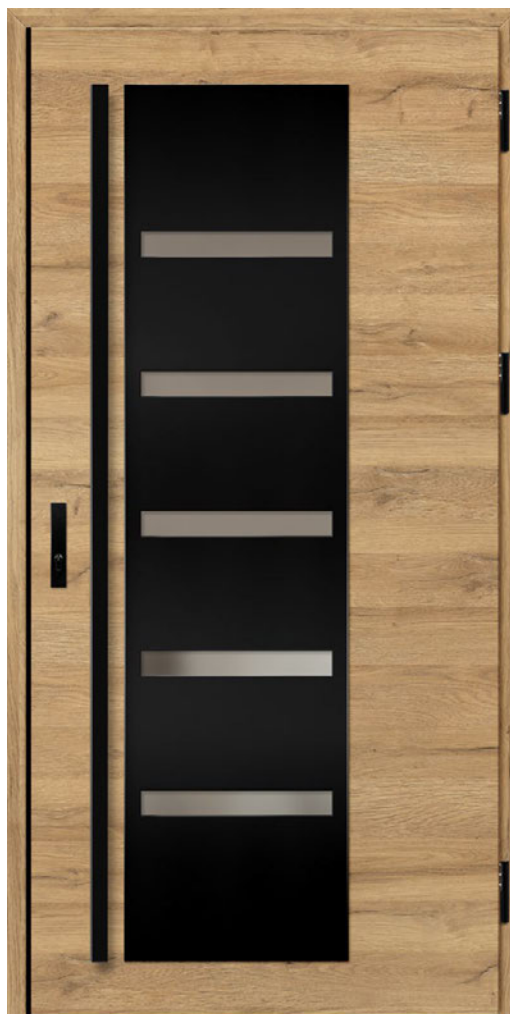

A THERMO 64-es modellben látható minták, 90-es szárnyszélesség, standard magasság.

AMBERG 1, keresztterezetes natúr tölgy, LABEL BLACK antaba K35 hossz. 180 cm, alumínium keret, standard üvegezési csomaggal

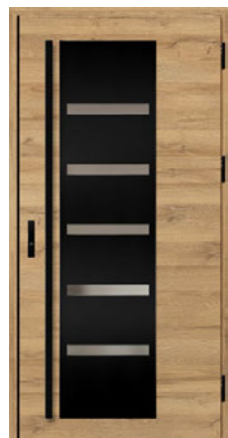

AMBERG 1

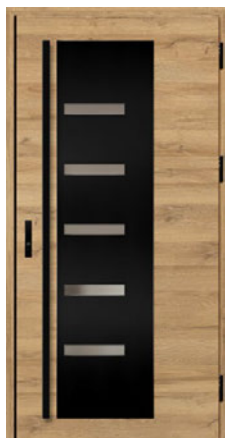

AMBERG 2



AMBERG 3



AMBERG 4



4)

¹⁾ felár ellenében ²⁾ 2100 mm feletti Hc magasságú ajtók - 4 zsanér ³⁾ az 1984 mm alatti Hc magasságú ajtók csak egy zárral rendelhetők

⁴⁾ fekete, dekoratív szegély, csak a TERMÉSZETES TÖLGY KERESZTIRÁNYÚ STRUKTÚRÁVAL dekorú ajtóknál használatos alapfelszereltségként

LINDEN

KIALAKÍTÁSOK



ELÉRHETŐ AJTÓSZÁRNY SZÉLESSÉGEK

◀80N▶ ▶80▶ ▶90N▶ ▶90▶ ▶100¹⁾▶ ▶SZEMÉLYRE SZABÁS▶

Tetszőleges szélességű és magasságú ajtó rendelhető.
Részletek a 52. oldalon

FELÁRAS EXTRÁK

alumínium ajtótok (csak THERMO 78 és THERMO 64)

szárny szélessége „100”

rendhagyó szélesség 770-1210 mm tartományban (Sc a 52. oldalon)

magasabb ajtó 2480 mm (méret Hc a 52. oldalon)²⁾

alacsonyított ajtó max. 1800 mm (méret Hc a 52. oldalon)³⁾

kétszínű ajtó: önálló szárny / szárny + keret szett

a vízvető befelé nyíló ajtóknál fekete vagy anódizott ezüst

a feláras tartozékok részletes listája az 55. oldalon található



A THERMO 64-es modellben látható minták, 90-es származélesség, standard magasság.

LINDEN 1, sima antracit, LABEL BLACK
befelé nyíló ajtó, alumínium keret, standard üvegezéssel
antaba K35 hossz. 180 cm



LINDEN 1



LINDEN 2



LINDEN 3



LINDEN 4



LINDEN 5



LINDEN 6

MURTER

KIALAKÍTÁSOK



ELÉRHETŐ AJTÓSZÁRNY SZÉLESSÉGEK

◀ 80N ▶ ◀ 80 ▶ ◀ 90N ▶ ◀ 90 ▶ ◀ 100¹⁾ ▶ ◀ SZEMÉLYRE SZABÁS ▶

Tetszőleges szélességű és magasságú ajtó rendelhető.
Részletek a 52. oldalon

FELÁRAS EXTRÁK

alumínium ajtótok (csak THERMO 78 és THERMO 64)

szárny szélessége „100”

rendhagyó szélesség 770-1210 mm tartományban (Sc a 52. oldalon)

magasabb ajtó 2480 mm (méret Hc a 52. oldalon)²⁾

alacsonyított ajtó max. 1800 mm (méret Hc a 52. oldalon)³⁾

kétszínű ajtó: önálló szárny / szárny + keret szett

a vízvető befelé nyíló ajtóknál fekete vagy anódizott ezüst

a feláras tartozékok részletes listája az 55. oldalon található



A THERMO 64-es modellben látható minták, 90-es származélesség, standard magasság.

MURTER 1, közepes barna tölgy, LABEL BLACK
befelé nyíló ajtó, alumínium keret, standard üvegezéssel
antaba K35 hossz. 180 cm



MURTER 1



MURTER 2

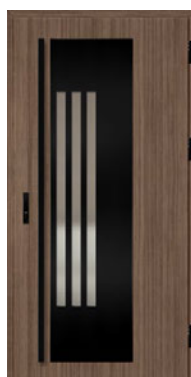

MURTER 3



MURTER 4



MURTER 5



MURTER 6

¹⁾ felár ellenében ²⁾ 2100 mm feletti Hc magasságú ajtók - 4 zsanér ³⁾ az 1984 mm alatti Hc magasságú ajtók csak egy zárral rendelhetők

KREBEN

KIALAKÍTÁSOK



ELÉRHETŐ AJTÓSZÁRNY SZÉLESSÉGEK

◀ 80N ▶ ▶ 80 ▶ ▶ 90N ▶ ▶ 90 ▶ ▶ 100¹⁾ ▶ ▶ SZEMÉLYRE SZABÁS ▶

Tetszőleges szélességű és magasságú ajtó rendelhető.
Részletek a 52. oldalon

FELÁRAS EXTRÁK

alumínium ajtótok (csak THERMO 78 és THERMO 64)

szárny szélessége „100”

rendhagyó szélesség 770-1210 mm tartományban (Sc a 52. oldalon)

magasabb ajtó 2480 mm (méret Hc a 52. oldalon)²⁾

alacsonyított ajtó max. 1800 mm (méret Hc a 52. oldalon)³⁾

kétszínű ajtó: önálló szárny / szárny + keret szett

a vízvető befelé nyíló ajtóknál fekete vagy anódizott ezüst

a feláras tartozékok részletes listája az 55. oldalon található



A THERMO 64-es modellben látható minták, 90-es szárnyszélesség, standard magasság.

KREBEN 1, keresztterezetes natúr tölgy, LABEL BLACK antaba K35 hossz. 180 cm, alumínium keret, standard üvegezési csomaggal



KREBEN 1



KREBEN 2

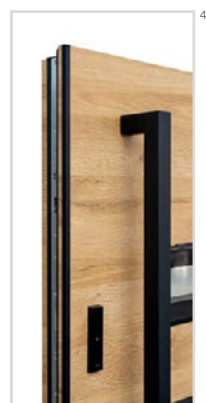

⁴⁾

¹⁾ felár ellenében ²⁾ 2100 mm feletti Hc magasságú ajtók - 4 zsanér ³⁾ az 1984 mm alatti Hc magasságú ajtók csak egy zárral rendelhetők

⁴⁾ fekete, dekoratív szegély, csak a TERMÉSZETES TÖLGY KERESZTIRÁNYÚ STRUKTÚRÁVAL dekoratív ajtóknál használatos alapfelszereltségként

FRYBURG

KIALAKÍTÁSOK



ELÉRHETŐ AJTÓSZÁRNY SZÉLESSÉGEK

◀80N▶ ▶80▶ ▶90N▶ ▶90▶ ▶100¹⁾▶ ▶SZEMÉLYRE SZABÁS▶

Tetszőleges szélességű és magasságú ajtó rendelhető.
Részletek a 52. oldalon

FELÁRAS EXTRÁK

alumínium ajtótok (csak THERMO 78 és THERMO 64)

szárny szélessége „100”

rendhagyó szélesség 770-1210 mm tartományban (Sc a 52. oldalon)

magasabb ajtó 2480 mm (méret Hc a 52. oldalon)²⁾

alacsonyított ajtó max. 1800 mm (méret Hc a 52. oldalon)³⁾

kétszínű ajtó: önálló szárny / szárny + keret szett

a vízvető befelé nyíló ajtóknál fekete vagy anódizott ezüst

a feláras tartozékok részletes listája az 55. oldalon található

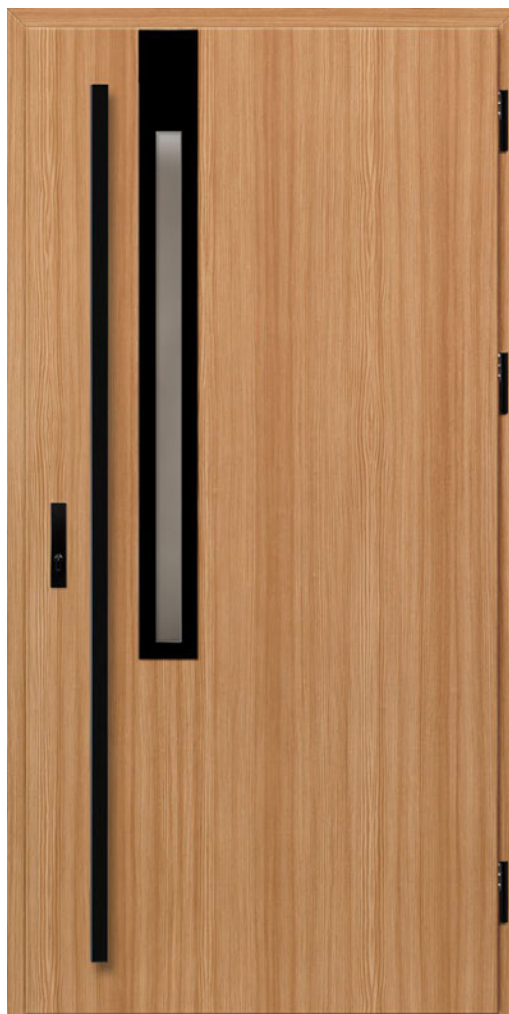

A THERMO 64-es modellben látható miniták, 90-es szárnyszélesség, standard magasság.

FRYBURG 3, hegyi fenyő, LABEL BLACK
antaba K35 hossz. 180 cm, alumínium keret, standard
üvegezési csomaggal



FRYBURG 3



FRYBURG 4



FRYBURG 5



FRYBURG 6

ÚJDONSÁG

¹⁾ felár ellenében ²⁾ 2100 mm feletti Hc magasságú ajtók - 4 zsanér ³⁾ az 1984 mm alatti Hc magasságú ajtók csak egy zárral rendelhetők

ROTTERDAM

KIALAKÍTÁSOK



ELÉRHETŐ AJTÓSZÁRNY SZÉLESSÉGEK

◀ 80N ▶ ▶ 80 ▶ ▶ 90N ▶ ▶ 90 ▶ ▶ 100¹⁾ ▶ ▶ SZEMÉLYRE SZABÁS ▶

Tetszőleges szélességű és magasságú ajtó rendelhető.
Részletek a 52. oldalon

FELÁRAS EXTRÁK

alumínium ajtótok (csak THERMO 78 és THERMO 64)

szárny szélessége „100”

rendhagyó szélesség 770-1210 mm tartományban (Sc a 52. oldalon)

magasabb ajtó 2480 mm (méret Hc a 52. oldalon)²⁾

alacsonyított ajtó max. 1800 mm (méret Hc a 52. oldalon)³⁾

kétszínű ajtó: önálló szárny / szárny + keret szett

a vízvető befelé nyíló ajtóknál fekete vagy anódizott ezüst

a feláras tartozékok részletes listája az 55. oldalon található



A THERMO 64-es modellben látható minták, 90-es szárnyszélesség, standard magasság.

ROTTERDAM 4, szürke, LABEL BLACK
PASA kilincs, alumínium keret, reflex szürke P4 üvegsomag

ÚJDONSÁG



ROTTERDAM 1⁴⁾



ROTTERDAM 2⁴⁾



ROTTERDAM 3⁵⁾



ROTTERDAM 4⁵⁾

¹⁾ felár ellenében ²⁾ 2100 mm feletti Hc magasságú ajtók - 4 zsanér ³⁾ az 1984 mm alatti Hc magasságú ajtók csak egy zárral rendelhetők

⁴⁾ Az 1, 2 modell Sc = 1000 mm szélességtől kapható ⁵⁾ A ROTTERDAM 3, 4 modellekhez P4 üveg szükséges A keretek szélessége az 1, 2 modellnél 35 mm, a 3, 4 modellnél 50 mm. Az üvegsztó szélessége a 2, 4 modellben 30 mm.

EBERN

KIALAKÍTÁSOK



ELÉRHETŐ AJTÓSZÁRNY SZÉLESSÉGEK

◀80N▶ ▶80▶ ▶90N▶ ▶90▶ ▶100¹⁾▶ ▶SZEMÉLYRE SZABÁS▶

Tetszőleges szélességű és magasságú ajtó rendelhető.
Részletek a 52. oldalon

FELÁRAS EXTRÁK

alumínium ajtótok (csak THERMO 78 és THERMO 64)

szárny szélessége „100”

rendhagyó szélesség 770-1210 mm tartományban (Sc a 52. oldalon)

magasabb ajtó 2480 mm (méret Hc a 52. oldalon)²⁾

alacsonyított ajtó max. 1800 mm (méret Hc a 52. oldalon)³⁾

kétszínű ajtó: önálló szárny / szárny + keret szett

a vízvető befelé nyíló ajtóknál fekete vagy anódizott ezüst

a feláras tartozékok részletes listája az 55. oldalon található



A THERMO 64-es modellben látható miniták, 90-es szárnyszélesség, standard magasság.

EBERN 1, fehér fenyő, LABEL BLACK
antaba K35 hossz. 180 cm, alumínium keret, standard
üvegezési csomaggal

ÚJDONSÁG



EBERN 1⁴⁾

EBERN 2⁴⁾

EBERN 3⁴⁾

EBERN 4⁵⁾

EBERN 5⁵⁾

¹⁾ felár ellenében ²⁾ 2100 mm feletti Hc magasságú ajtók - 4 zsanér ³⁾ az 1984 mm alatti Hc magasságú ajtók csak egy zárral rendelhetők

⁴⁾ az 1, 2, 3 modell Sc = 1000 mm szélességtől kapható ⁵⁾ az EBERN 4, 5 esetében P4 üveg szükséges A keret szélessége az 1, 2, 3 modell esetében 35 mm, a 3, 4 modell esetében 50 mm. Az üvegsztó szélessége a 3, 5 modelleknél 30 mm.

KIALAKÍTÁSOK



ELÉRHETŐ AJTÓSZÁRNY SZÉLESSÉGEK

◀80N▶ ▶80▶ ▶90N▶ ▶90▶ ▶100¹⁾▶ ▶SZEMÉLYRE SZABÁS▶

Tetszőleges szélességű és magasságú ajtó rendelhető.
Részletek a 52. oldalon

FELÁRAS EXTRÁK

alumínium ajtótok (csak THERMO 78 és THERMO 64)

szárny szélessége „100”

rendhagyó szélesség 770-1210 mm tartományban (Sc a 52. oldalon)

magasabb ajtó 2480 mm (méret Hc a 52. oldalon)²⁾

alacsonyított ajtó max. 1800 mm (méret Hc a 52. oldalon)³⁾

kétszínű ajtó: önálló szárny / szárny + keret szett

felár a LABEL DIAMOND GLASS kivitelhez

a feláras tartozékok részletes listája az 55. oldalon található



A THERMO 64-es modellben látható minták, 90-es származélesség, standard magasság.

WIENER 1, fehér fenyő, LABEL BLACK
antaba K35 hossz. 150 cm, alumínium keret, standard
üvegezési csomaggal

ÚJDONSÁG



WIENER 1



WIENER 2



WIENER 3

SION

KIALAKÍTÁSOK



ELÉRHETŐ AJTÓSZÁRNY SZÉLESSÉGEK

◀80N▶ ▶80▶ ▶90N▶ ▶90▶ ▶100¹⁾▶ ▶SZEMÉLYRE SZABÁS▶

Tetszőleges szélességű és magasságú ajtó rendelhető.
Részletek a 52. oldalon

FELÁRAS EXTRÁK

alumínium ajtótok (csak THERMO 78 és THERMO 64)

szárny szélessége „100”

rendhagyó szélesség 770-1210 mm tartományban (Sc a 52. oldalon)

magasabb ajtó 2480 mm (méret Hc a 52. oldalon)²⁾

alacsonyított ajtó max. 1800 mm (méret Hc a 52. oldalon)³⁾

kétszínű ajtó: önálló szárny / szárny + keret szett

a vízvető befelé nyíló ajtóknál fekete vagy anódizott ezüst

a feláras tartozékok részletes listája az 55. oldalon található



A THERMO 64-es modellben látható minták, 90-es származélesség, standard magasság.

SION 1, kereszterezetes natúr tölgy, LABEL DIAMOND GLASS antaba K35 hossz. 180 cm, alumínium keret, standard üvegezési csomaggal

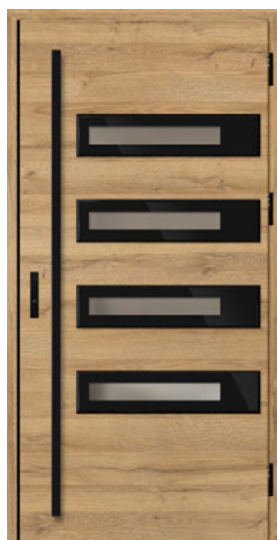

SION 1



SION 2



⁴⁾

¹⁾ felár ellenében ²⁾ 2100 mm feletti Hc magasságú ajtók - 4 zsanér ³⁾ az 1984 mm alatti Hc magasságú ajtók csak egy zárral rendelhetők

⁴⁾ fekete, dekoratív szegély, csak a TERMÉSZETES TÖLGY KERESZTIRÁNYÚ STRUKTÚRÁVAL dekorú ajtóknál használatos alapfelszereltségként

SINGEN

KIALAKÍTÁSOK



ELÉRHETŐ AJTÓSZÁRNY SZÉLESSÉGEK

◀ 80N ▶ ▶ 80 ▶ ▶ 90N ▶ ▶ 90 ▶ ▶ 100¹⁾ ▶ ▶ SZEMÉLYRE SZABÁS ▶

Tetszőleges szélességű és magasságú ajtó rendelhető.
Részletek a 52. oldalon

FELÁRAS EXTRÁK

alumínium ajtótok (csak THERMO 78 és THERMO 64)

szárny szélessége „100”

rendhagyó szélesség 770-1210 mm tartományban (Sc a 52. oldalon)

magasabb ajtó 2480 mm (méret Hc a 52. oldalon)²⁾

alacsonyított ajtó max. 1800 mm (méret Hc a 52. oldalon)³⁾

kétszínű ajtó: önálló szárny / szárny + keret szett

a feláras tartozékok részletes listája az 55. oldalon található

ÚJDONSÁG



A THERMO 64-es modellben látható minták, 90-es szárnyszélesség, standard magasság.

SINGEN 6, selyem antracit, LABEL BLACK
antaba K35 hossz. 180 cm, alumínium keret, szürke reflex
üvegcsomag, dekoratív dombornyomással

ÚJDONSÁG

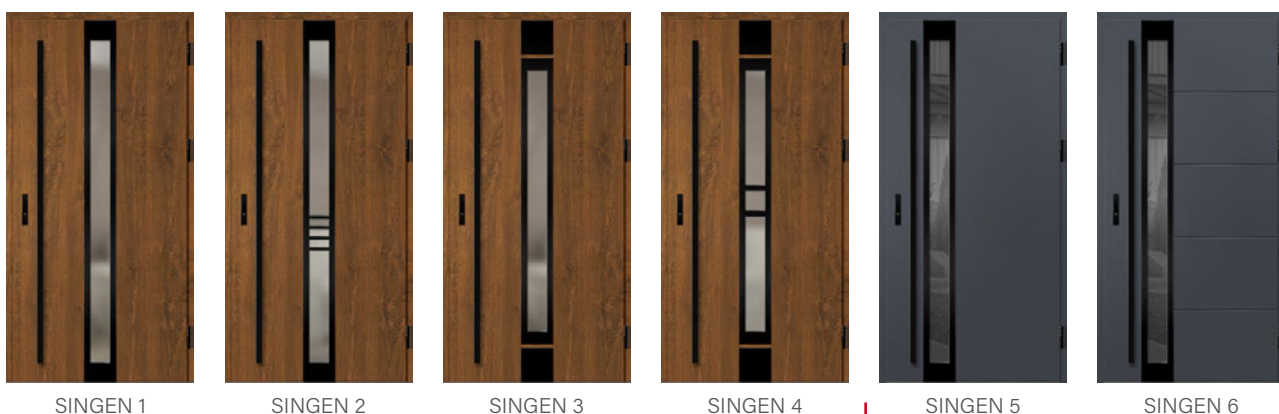

SINGEN 1

SINGEN 2

SINGEN 3

SINGEN 4

SINGEN 5

SINGEN 6

SELTERS

KIALAKÍTÁSOK



ELÉRHETŐ AJTÓSZÁRNY SZÉLESSÉGEK

◀ 80N ▶ ▶ 80 ▶ ▶ 90N ▶ ▶ 90 ▶ ▶ 100¹⁾ ▶ ▶ SZEMÉLYRE SZABÁS ▶

Tetszőleges szélességű és magasságú ajtó rendelhető.
Részletek a 52. oldalon

FELÁRAS EXTRÁK

alumínium ajtótok (csak THERMO 78 és THERMO 64)

szárny szélessége „100”

rendhagyó szélesség 770-1210 mm tartományban (Sc a 52. oldalon)

magasabb ajtó 2480 mm (méret Hc a 52. oldalon)²⁾

alacsonyított ajtó max. 1800 mm (méret Hc a 52. oldalon)³⁾

kétszínű ajtó: önálló szárny / szárny + keret szett

a feláras tartozékok részletes listája az 55. oldalon található

ÚJDONSÁG



A THERMO 64-es modellben látható minták, 90-es szárnyszélesség, standard magasság.

SELTERS 7, aranytölgy, LABEL BLACK
antaba K35 hossz. 180 cm, alumínium keret, standard
üvegezési csomag, dekoratív dombornyomással

ÚJDONSÁG

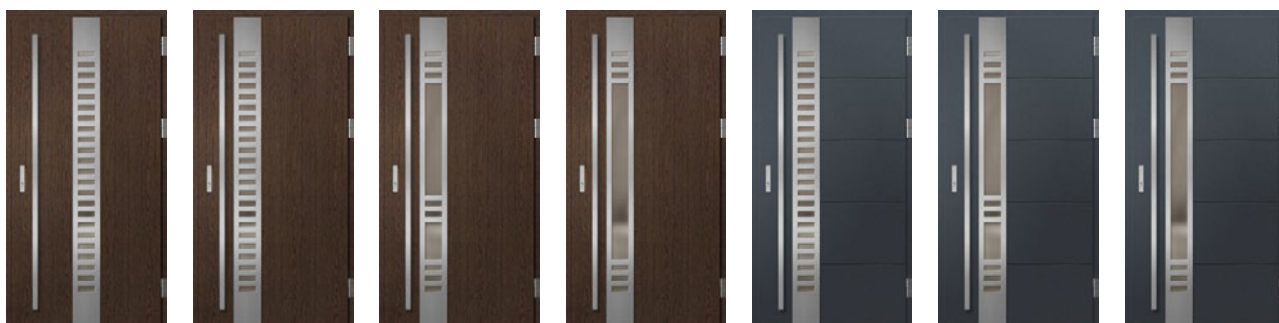

SELTERS 1

SELTERS 2

SELTERS 3

SELTERS 4

SELTERS 5

SELTERS 6

SELTERS 7

¹⁾ felár ellenében ²⁾ 2100 mm feletti Hc magasságú ajtók - 4 zsanér ³⁾ az 1984 mm alatti Hc magasságú ajtók csak egy zárral rendelhetők

SAMEDAN

KIALAKÍTÁSOK



ELÉRHETŐ AJTÓSZÁRNY SZÉLESSÉGEK

◀ 80N ▶ ▶ 80 ▶ ▶ 90N ▶ ▶ 90 ▶ ▶ 100¹⁾ ▶ ▶ SZEMÉLYRE SZABÁS ▶

Tetszőleges szélességű és magasságú ajtó rendelhető.
Részletek a 52. oldalon

FELÁRAS EXTRÁK

alumínium ajtótok (csak THERMO 78 és THERMO 64)

szárny szélessége „100”

rendhagyó szélesség 770-1210 mm tartományban (Sc a 52. oldalon)

magasabb ajtó 2480 mm (méret Hc a 52. oldalon)²⁾

alacsonyított ajtó max. 1800 mm (méret Hc a 52. oldalon)³⁾

kétszínű ajtó: önálló szárny / szárny + keret szett

vízvető a befelé nyíló ajtókhöz, fekete vagy anódizott ezüst (nem vonatkozik a 3. és 4. modellhez)

a feláras tartozékok részletes listája az 55. oldalon található



A THERMO 64-es modellben látható minták, 90-es származélesség, standard magasság.

SAMEDAN 2, fehér fenyő, LABEL BLACK
antaba K35 hossz. 180 cm, alumínium keret, standard
üvegezési csomaggal



SAMEDAN 1



SAMEDAN 2



SAMEDAN 3



SAMEDAN 4



SAMEDAN 5

¹⁾ felár ellenében ²⁾ 2100 mm feletti Hc magasságú ajtók - 4 zsanér ³⁾ az 1984 mm alatti Hc magasságú ajtók csak egy zárral rendelhetők

RODING

KIALAKÍTÁSOK



ELÉRHETŐ AJTÓSZÁRNY SZÉLESSÉGEK

◀ 80N ▶ ▶ 80 ▶ ▶ 90N ▶ ▶ 90 ▶ ▶ 100¹⁾ ▶ ▶ SZEMÉLYRE SZABÁS ▶

Tetszőleges szélességű és magasságú ajtó rendelhető.
Részletek a 52. oldalon

FELÁRAS EXTRÁK

alumínium ajtótok (csak THERMO 78 és THERMO 64)

szárny szélessége „100”

rendhagyó szélesség 770-1210 mm tartományban (Sc a 52. oldalon)

magasabb ajtó 2480 mm (méret Hc a 52. oldalon)²⁾

alacsonyított ajtó max. 1800 mm (méret Hc a 52. oldalon)³⁾

kétszínű ajtó: önálló szárny / szárny + keret szett

vízvető a befelé nyíló ajtókhöz
fekete vagy anódizott ezüst színben

a feláras tartozékok részletes listája az 55. oldalon található



A THERMO 64-es modellben látható minták, 90-es származélesség, standard magasság.

RODING 1, winchester, LABEL BLACK
PASA kilincs, alumínium keret, standard üvegcsomag



RODING 1



RODING 2

¹⁾ felár ellenében ²⁾ 2100 mm feletti Hc magasságú ajtók - 4 zsanér ³⁾ az 1984 mm alatti Hc magasságú ajtók csak egy zárral rendelhetők

MELK

KIALAKÍTÁSOK



ELÉRHETŐ AJTÓSZÁRNY SZÉLESSÉGEK

◀ 80N ▶ ▶ 80 ▶ ▶ 90N ▶ ▶ 90 ▶ ▶ 100¹⁾ ▶ ▶ SZEMÉLYRE SZABÁS ▶

Tetszőleges szélességű és magasságú ajtó rendelhető.
Részletek a 52. oldalon

FELÁRAS EXTRÁK

alumínium ajtótok (csak THERMO 78 és THERMO 64)

szárny szélessége „100”

rendhagyó szélesség 770-1210 mm tartományban (Sc a 52. oldalon)

magasabb ajtó 2480 mm (méret Hc a 52. oldalon)²⁾

alacsonyított ajtó max. 1800 mm (méret Hc a 52. oldalon)³⁾

kétszínű ajtó: önálló szárny / szárny + keret szett

a vízvető befelé nyíló ajtóknál fekete vagy anódizott ezüst

a feláras tartozékok részletes listája az 55. oldalon található



A THERMO 64-es modellben látható minták, 90-es szárny szélesség, standard magasság.

MELK 2, fekete, LABEL INOX
antaba K35 hossz. 180 cm, alumínium keret, standard
üvegezési csomaggal



MELK 1



MELK 2

¹⁾ felár ellenében ²⁾ 2100 mm feletti Hc magasságú ajtók - 4 zsanér ³⁾ az 1984 mm alatti Hc magasságú ajtók csak egy zárral rendelhetők

LUCERNA

KIALAKÍTÁSOK



ELÉRHETŐ AJTÓSZÁRNY SZÉLESSÉGEK

◀ 80N ▶ ▶ 80 ▶ ▶ 90N ▶ ▶ 90 ▶ ▶ 100¹⁾ ▶ ▶ SZEMÉLYRE SZABÁS ▶

Tetszőleges szélességű és magasságú ajtó rendelhető.
Részletek a 52. oldalon

FELÁRAS EXTRÁK

alumínium ajtótok (csak THERMO 78 és THERMO 64)

szárny szélessége „100”

rendhagyó szélesség 770-1210 mm tartományban (Sc a 52. oldalon)

magasabb ajtó 2480 mm (méret Hc a 52. oldalon)²⁾

alacsonyított ajtó max. 1800 mm (méret Hc a 52. oldalon)³⁾

kétszínű ajtó: önálló szárny / szárny + keret szett

a vízvető befelé nyíló ajtóknál fekete vagy anódizott ezüst

a feláras tartozékok részletes listája az 55. oldalon található



A THERMO 64-es modellben látható minták, 90-es szárnyszélesség, standard magasság.

LUCERNA 1, szürke, LABEL BLACK
antaba K35 hossz. 180 cm, alumínium keret, standard
üvegezési csomaggal



LUCERNA 1



LUCERNA 2

¹⁾ felár ellenében ²⁾ 2100 mm feletti Hc magasságú ajtók - 4 zsanér ³⁾ az 1984 mm alatti Hc magasságú ajtók csak egy zárral rendelhetők

LEOBEN

KIALAKÍTÁSOK



ELÉRHETŐ AJTÓSZÁRNY SZÉLESSÉGEK

◀ 80N ▶ ◀ 80 ▶ ◀ 90N ▶ ◀ 90 ▶ ◀ 100¹⁾ ▶ ◀ SZEMÉLYRE SZABÁS ▶

Tetszőleges szélességű és magasságú ajtó rendelhető.
Részletek a 52. oldalon

FELÁRAS EXTRÁK

alumínium ajtótok (csak THERMO 78 és THERMO 64)

szárny szélessége „100”

rendhagyó szélesség 770-1210 mm tartományban (Sc a 52. oldalon)

magasabb ajtó 2480 mm (méret Hc a 52. oldalon)²⁾

alacsonyított ajtó max. 1800 mm (méret Hc a 52. oldalon)³⁾

kétszínű ajtó: önálló szárny / szárny + keret szett

a vízvető befelé nyíló ajtóknál fekete vagy anódizott ezüst

a feláras tartozékok részletes listája az 55. oldalon található



A THERMO 64-es modellben látható minták, 90-es származélesség, standard magasság.

LEOBEN 1, keresztterezetes natúr tölgy, LABEL BLACK antaba K35 hossz. 180 cm, alumínium keret, standard üvegezési csomaggal

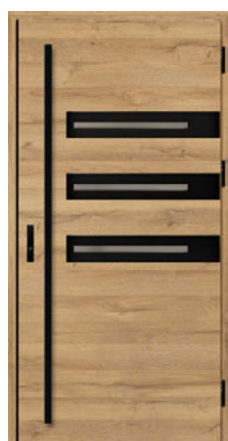

LEOBEN 1

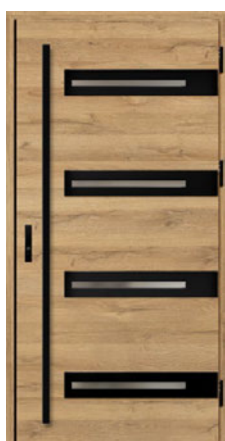

LEOBEN 2

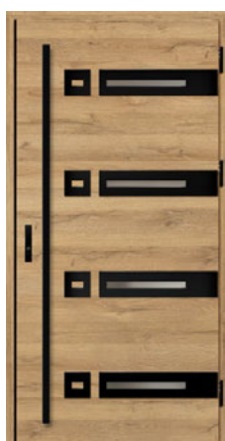

LEOBEN 3

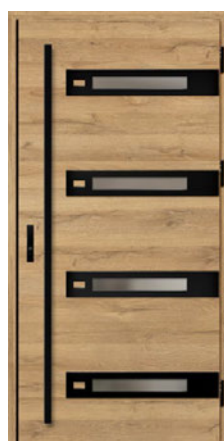

LEOBEN 4



4)

¹⁾ felár ellenében ²⁾ 2100 mm feletti Hc magasságú ajtók - 4 zsanér ³⁾ az 1984 mm alatti Hc magasságú ajtók csak egy zárral rendelhetők

⁴⁾ fekete, dekoratív szegély, csak a TERMÉSZETES TÖLGY KERESZTIRÁNYÚ STRUKTÚRÁVAL dekoratív ajtóknál használatos alapfelszereltségként

BIENE

KIALAKÍTÁSOK



ELÉRHETŐ AJTÓSZÁRNY SZÉLESSÉGEK

◀ 80N ▶ ▶ 80 ▶ ▶ 90N ▶ ▶ 90 ▶ ▶ 100¹⁾ ▶ ▶ SZEMÉLYRE SZABÁS ▶

Tetszőleges szélességű és magasságú ajtó rendelhető (a magasságváltoztatás nem vonatkozik a BIENE 1 kivételre). Részletek a 52. oldalon

A BIENE 1 modell THERMO HOT-ban a keret felől (a szárny falcos oldala) úgy néz ki, mint a BIENE 2.

FELÁRAS EXTRÁK

alumínium ajtótok (csak THERMO 78 és THERMO 64)

szárny szélessége „100”

nem tipikus szélesség 770-1210 mm tartományban⁶⁾ (Sc az 52. oldalon)

magasabb ajtó 2480 mm (méret Hc a 52. oldalon)^{2) 3)}

alacsonyított ajtó max. 1800 mm (méret Hc a 52. oldalon)⁴⁾

kétszínű ajtó: önálló szárny / szárny + keret szett

ezüst vagy fekete színű, széles látószögű kémlelőnyílás

a vízvető befelé nyíló ajtóknál fekete vagy anódizott ezüst

a feláras tartozékok részletes listája az 55. oldalon található



A THERMO 64-es modellben látható minták, 90-es szárnyszélesség, standard magasság.

BIENE 1, kereszterezetes natúr tölgy, STAMP BLACK antaba K35 hossz. 180 cm, alumínium ajtótok

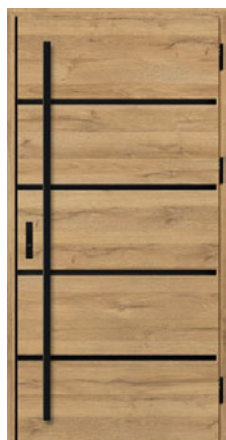

BIENE 1

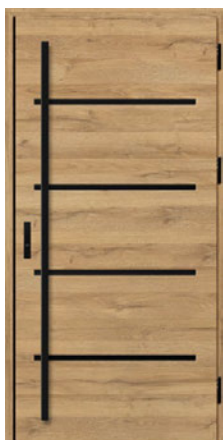

BIENE 2



BIENE 3

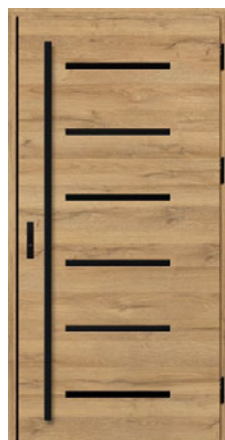

BIENE 4



5)

¹⁾ felár ellenében ²⁾ a BIENE 1 modellhez nem rendelhető ³⁾ 2100 mm-nél magasabb Hc-jű ajtókhöz - 4 zsanér ⁴⁾ 1984 mm-nél alacsonyabb Hc-jű ajtókhöz csak egyzárallal rendelhető ⁵⁾ fekete dekoratív sarok csak a THERMÉSZETES TÖLGY KERESZTIRÁNYÚ STRUKTÚRÁVAL dekorú ajtókhöz használatos alapfelszereltségként

⁶⁾ A BIENE 1 modellnél a kapható maximális szélesség: acél tengely 1156 mm, alu. tengely 1178 mm

LUTTER

KIALAKÍTÁSOK



ELÉRHETŐ AJTÓSZÁRNY SZÉLESSÉGEK

◀80N▶ ▶80▶ ▶90N▶ ▶90▶ ▶100¹⁾▶ ▶SZEMÉLYRE SZABÁS▶

Tetszőleges szélességű és magasságú ajtó rendelhető (a magasságváltoztatás nem vonatkozik a LUTTER 1 kivételre). Részletek a 52. oldalon

A LUTTER 1 modell a THERMO HOT-ban a keret felőli oldalon (a szárny falcos oldala) úgy néz ki, mint a LUTTER 2.

FELÁRAS EXTRÁK

alumínium ajtók (csak THERMO 78 és THERMO 64)

szárny szélessége „100”

nem tipikus szélesség 770-1210 mm tartományban⁵⁾ (Sc az 52. oldalon)

magasabb ajtó 2480 mm (méret Hc a 52. oldalon)²⁾³⁾

alacsonyított ajtó max. 1800 mm (méret Hc a 52. oldalon)⁴⁾

kétszínű ajtó: önálló szárny / szárny + keret szett

ezüst vagy fekete színű, széles látószögű kémlelőnyílás

a vízvető befelé nyíló ajtóknál fekete vagy anódizott ezüst

a feláras tartozékok részletes listája az 55. oldalon található



A THERMO 64-es modellben látható minták, 90-es szárnyszélesség, standard magasság.

LUTTER 1, sima antracit, STAMP ROLLER antaba K35 hossz. 180 cm, alumínium ajtók



LUTTER 1



LUTTER 2



LUTTER 3



LUTTER 4

¹⁾ felár ellenében ²⁾ a LUTTER 1 modellhez nem rendelhető ³⁾ 2100 mm-nél nagyobb Hc magasságú ajtóhoz - 4 zsanérral

⁴⁾ 1984 mm alatti Hc magasságú ajtók csak egy zárral kaphatók ⁵⁾ a LUTTER 1 modell kapható maximális: acél tengely 1156 mm, alu. tengely 1178 mm

KELLA

KIALAKÍTÁSOK



ELÉRHETŐ AJTÓSZÁRNY SZÉLESSÉGEK

◀ 80N ▶ ◀ 80 ▶ ◀ 90N ▶ ◀ 90 ▶ ◀ 100¹⁾ ▶ ◀ SZEMÉLYRE SZABÁS ▶

Tetszőleges szélességű és magasságú ajtó rendelhető.
Részletek a 52. oldalon

FELÁRAS EXTRÁK

alumínium ajtótok (csak THERMO 78 és THERMO 64)

szárny szélessége „100”

rendhagyó szélesség 770-1210 mm tartományban (Sc a 52. oldalon)

magasabb ajtó 2480 mm (méret Hc a 52. oldalon)²⁾

alacsonyított ajtó max. 1800 mm (méret Hc a 52. oldalon)³⁾

kétszínű ajtó: önálló szárny / szárny + keret szett

ezüst vagy fekete színű, széles látószögű kémlelőnyílás

a vízvető befelől nyíló ajtóknál fekete vagy anódizált ezüst

a feláras tartozékok részletes listája az 55. oldalon található



A THERMO 64-es modellben látható miniták, 90-es szárnyszélesség, standard magasság.

KELLA 1, mocsártölgy, STAMP
antaba K35 hossz. 180 cm, alumínium ajtótok



KELLA 1

KELLA 2

KELLA 3

KELLA 4

¹⁾ felár ellenében ²⁾ 2100 mm feletti Hc magasságú ajtók - 4 zsanér ³⁾ az 1984 mm alatti Hc magasságú ajtók csak egy zárral rendelhetők

SOLID

KIALAKÍTÁSOK



ELÉRHETŐ AJTÓSZÁRNY SZÉLESSÉGEK

◀80N▶ ▶80▶ ▶90N▶ ▶90▶ ▶100¹⁾▶ ▶SZEMÉLYRE SZABÁS▶

Tetszőleges szélességű és magasságú ajtó rendelhető.
Részletek a 52. oldalon

FELÁRAS EXTRÁK

alumínium ajtótok (csak THERMO 78 és THERMO 64)

szárny szélessége „100”

rendhagyó szélesség 770-1210 mm tartományban (Sc a 52. oldalon)

magasabb ajtó 2480 mm (méret Hc a 52. oldalon)²⁾

alacsonyított ajtó max. 1800 mm (méret Hc a 52. oldalon)³⁾

kétszínű ajtó: önálló szárny / szárny + keret szett

ezüst vagy fekete színű, széles látószögű kémlelőnyílás

a vízvető befelé nyíló ajtóknál fekete vagy anódizott ezüst

a feláras tartozékok részletes listája az 55. oldalon található



A THERMO 64-es modellben látható miniat, 90-es származélesség, standard magasság.

SOLID, dió
PASA kilincs, alumínium ajtótok

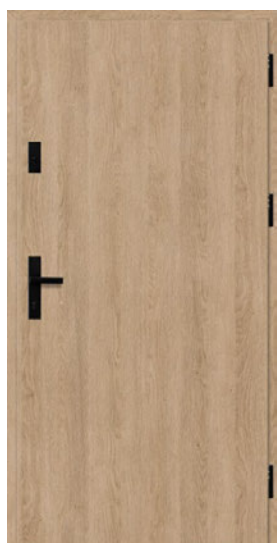

SOLID

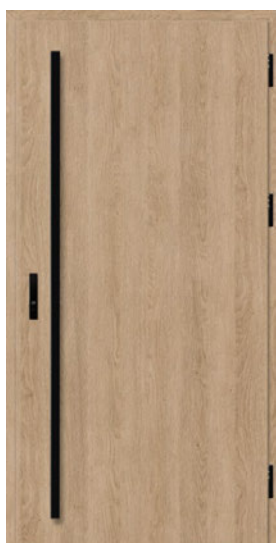

SOLID

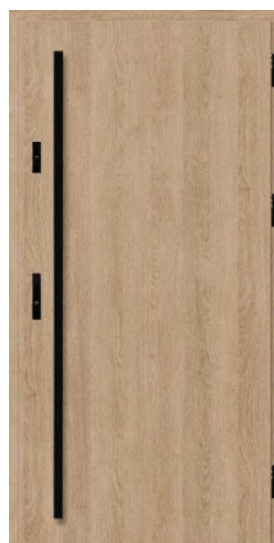

SOLID

¹⁾ felár ellenében ²⁾ 2100 mm feletti Hc magasságú ajtók - 4 zsanér ³⁾ az 1984 mm alatti Hc magasságú ajtók csak egy zárral rendelhetők



ÚJDONSÁG FRYBURG 4

Külső acél ajtó LABEL BLACK kivitelben, matt felületű HEGYI FENYŐ furnérral.



BEVILÁGÍTÓK

- a felülvilágítókat alapkivitelben és egyedi méretek szerint gyártjuk, és csak alumíniumkeretes ajtókhoz kaphatók
- az oldalsó és felső bevilágítók beszerelése megköveteli az üveg eltávolítását
- P4 üvegért fizetendő felár
- a velencei tükörért fizetendő felár
- méretét tekintve rendhagyó felülvilágító felára
- kétszínű felülvilágító felár

ELÉRHETŐ KONFIGURÁCIÓK

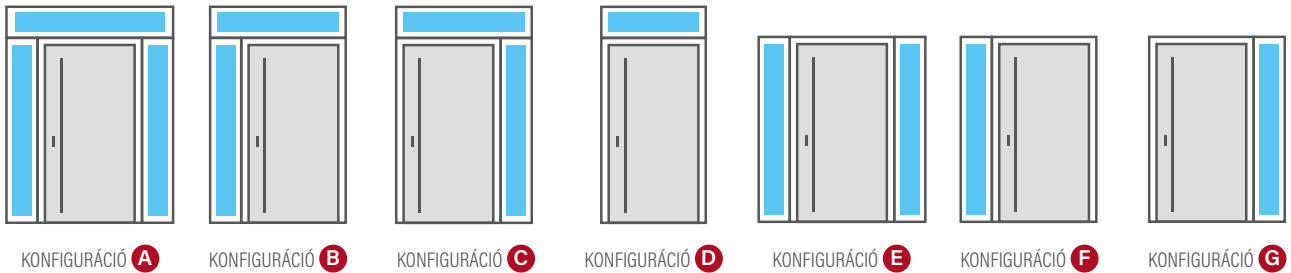

ÜVEGCSONAGOK - HAGYOMÁNYOS ÜVEG

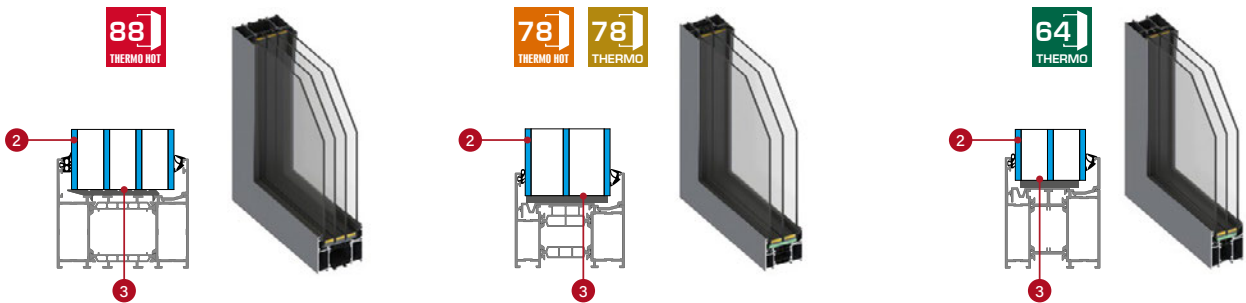

ÜVEGCSONAGOK - P4 BETÖRÉSGÁTLÓ ÜVEG (felár ellenében)

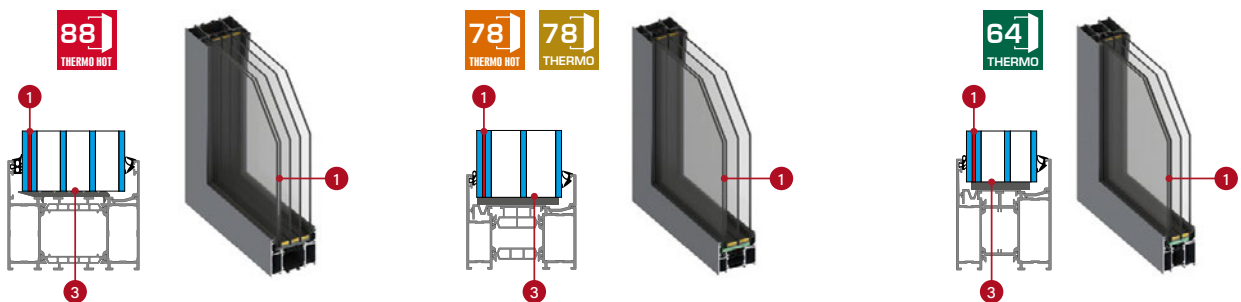

- 1 ragasztott P4 betörésgátló üveg
- 2 üveg
- 3 szigetelt üveg-közi keret, fekete

ÜVEGCSONAGOK - ÜVEGTÍPUSOK

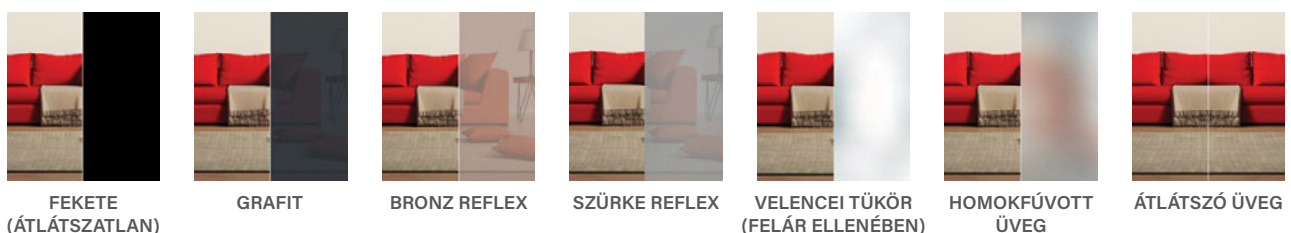



THERMO HOT 88

THERMO HOT 88 FELÜLVILÁGÍTÓK

Magasság [mm]	Szélesség [mm]																		
	987 (80)	1087 (90)	1187 (100)	1287	1387	1487	1587	1687	1787	1887	1987	2087	2187	2287	2387	2487	2587	2687	
200																			
300																			
400																			
500																			

SZTENDERD ÉS MAGASABB OLDALVILÁGÍTÓK A THERMO 88-HOZ

Magasság [mm]	Szélesség [mm]						
	200	300	400	500	600	700	800
2104 [THERMO HOT 88 sztenderd]							
2200							
2300							
2400							



THERMO HOT 78



THERMO 78

FELÜLVILÁGÍTÓK THERMO 78 / THERMO HOT 78

Magasság [mm]	Szélesség THERMO 78 [mm]																		
	962 (80)	1062 (90)	1162 (100)	1262	1362	1462	1562	1662	1762	1862	1962	2062	2162	2262	2362	2462	2562	2662	
	Szélesség THERMO HOT 78 [mm]																		
	977 (80)	1077 (90)	1177 (100)	1277	1377	1477	1577	1677	1777	1877	1977	2077	2177	2277	2377	2477	2577	2677	
200																			
300																			
400																			
500																			

SZTENDERD ÉS MAGASABB OLDALVILÁGÍTÓK THERMO 78 / THERMO HOT 78-HOZ

Magasság [mm]	Szélesség [mm]						
	200	300	400	500	600	700	800
2086 [THERMO 78 sztenderd]							
2104 [THERMO HOT 78 sztenderd]							
2200							
2300							
2400							



THERMO 64

FELÜLVILÁGÍTÓ THERMO 64

Magasság [mm]	Szélesség [mm]																		
	948 (80)	1048 (90)	1148 (100)	1248	1348	1448	1548	1648	1748	1848	1948	2048	2148	2248	2348	2448	2548	2648	
200																			
300																			
400																			
500																			

SZTENDERD ÉS MAGASABB OLDALVILÁGÍTÓK A THERMO 64-HOZ

Magasság [mm]	Szélesség [mm]						
	200	300	400	500	600	700	800
2086 (THERMO 64 sztenderd)							
2200							
2300							
2400							

A felülvilágítók szélessége és magassága a keret külső oldalán került kiszámításra.

MŰSZAKI INFORMÁCIÓK

A PANELEK VAGY BORDÁK TÁVOLSÁGA A SZÁRNY SZÉLÉTŐL OLDAL ÉS MODELL FÜGGVÉNYÉBEN

MODELL	FALCOS OLDAL		FELC OLDAL	
	Távolság az ajtó felső szélétől	Távolság az ajtó oldalától	Távolság az ajtó felső szélétől	Távolság az ajtó oldalától
HORN 1, 2, 4, 5	max. 9 mm	-	15 mm	-
LANGEN 1, 3, 4, 5, 6, 8	max. 2mm	-	15 mm	-
LANGEN 2, 7	max. 2mm	max. 2mm	15 mm	15 mm
BAZYLEA 1, 3, 5	max. 2mm	-	15 mm	-
BAZYLEA 1, 3, 5	max. 2mm	max. 2mm	15 mm	15 mm
LEIMEN 1, 2, 4	max. 2mm	-	15 mm	-
LEIMEN 3, 5	max. 2mm	max. 2mm	15 mm	15 mm
WIENER 1 - 3	max. 2mm	-	15 mm	-
SINGEN 1 - 6	max. 2mm	-	15 mm	-
SELTERS 1 - 7	max. 2mm	-	15 mm	-
SAMEDAN 3, 4	max. 2mm	-	15 mm	-
SAMEDAN 5	-	max. 2mm	-	15 mm
RODING 2	-	max. 2mm	-	15 mm
FRYBURG 3, 4	max. 2mm	-	15 mm	-
MELK 1, 2	-	max. 2mm	-	15 mm
LUCERNA 1	-	max. 2mm	-	15 mm
LEOBEN 1 - 4	-	max. 2mm	-	15 mm
BIENE 1 (THERMO)	-	max. 9 mm	-	max. 9 mm
BIENE 1 (THERMO HOT)	-	max. 9 mm	-	100 mm
BIENE 2	-	100 mm	-	100 mm
LUTTER 1 (THERMO)	-	max. 9 mm	-	max. 9 mm
LUTTER 1 (THERMO HOT)	-	max. 9 mm	-	100 mm
LUTTER 2	-	100 mm	-	100 mm
KELLA 1 - 4	max. 9 mm	max. 9 mm	max. 9 mm	max. 9 mm

BEVILÁGÍTÓK

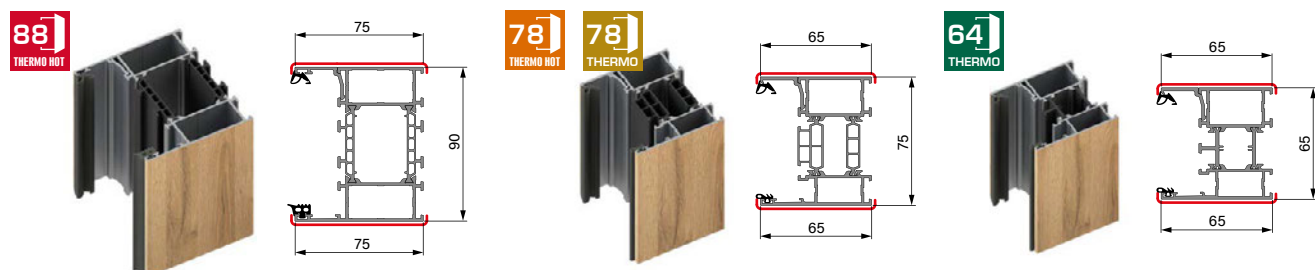

MŰSZAKI INFORMÁCIÓK

AJTÓTOKOK

Kiválasztott ajtószínek megfelelő furnér

88 THERMO HOT 88

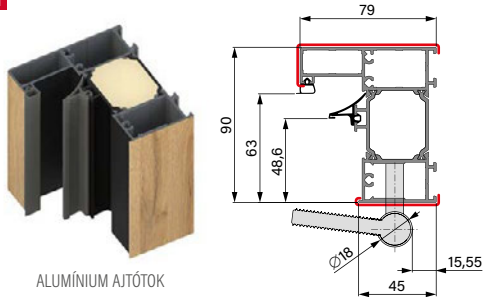

ALUMÍNIUM AJTÓTOK

78 THERMO HOT 78

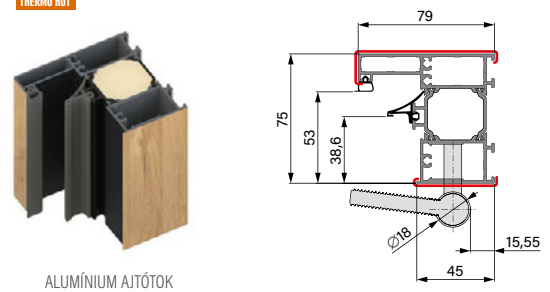

ALUMÍNIUM AJTÓTOK

78 THERMO 78



ALUMÍNIUM AJTÓTOK

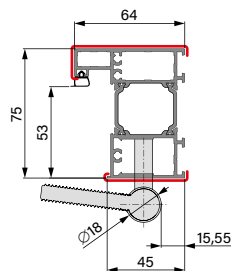

ACÉL AJTÓTOK

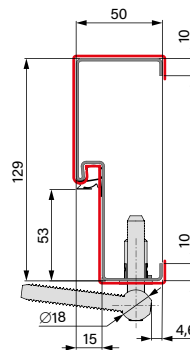

ACÉL AJTÓTOK

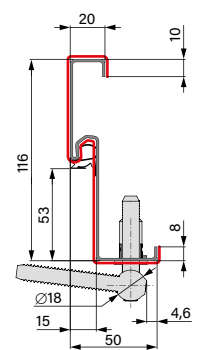

ACÉL SAROK AJTÓTOK

64 THERMO 64



ALUMÍNIUM AJTÓTOK

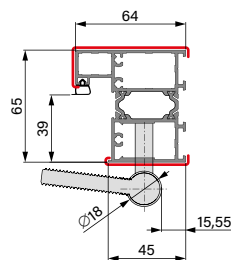

ACÉL AJTÓTOK

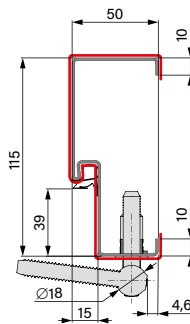

ACÉL AJTÓTOK

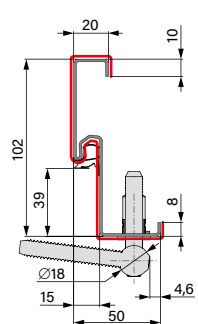

ACÉL SAROK AJTÓTOK

AJTÓTOK BŐVÍTÉSE

ALUMÍNIUM ÉLPROFIL



Felső vagy oldalsó bővítés **30 mm** kapható a THERMO HOT 88 konstrukcióhoz



Felső vagy oldalsó bővítés **28 mm** kapható a THERMO 78, THERMO 78 és THERMO HOT 64 szerkezethez

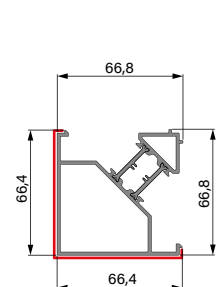
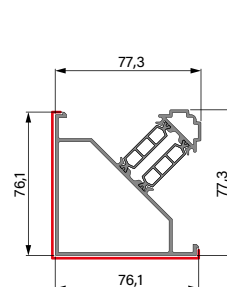
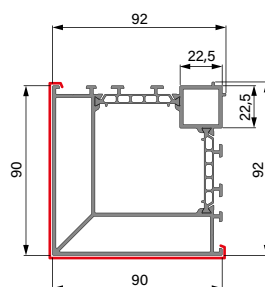

Sarokprofilok a felülvilágító és a keret 90 fokban történő összekapcsolásához

MŰSZAKI INFORMÁCIÓK

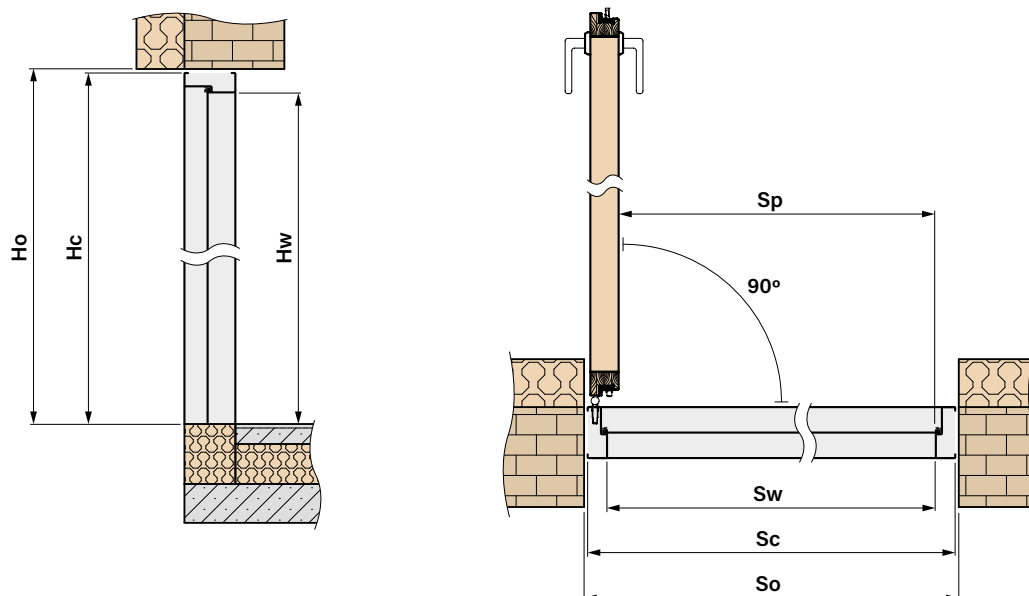

AZ AJTÓ ÉS AZ AJTÓTOK EGYEDI MÉRETEI



ELÉRHETŐ SZÉLESSÉGEK Sc [mm]

770 mm -től **1210 mm** -ig 10 mm-enként ¹⁾



ELÉRHETŐ MAGASSÁGOK Hc [mm]

1800 mm -től **2480 mm** -ig 10 mm-enként ¹⁾

¹⁾ A technológia szabványos Sc és Hc mérete a kiindulópont, és ezt a méretet 10 mm-rel csökkentjük vagy növeljük. A végső méretnek a megadottszélességi és magassági tartományon belül kell lennie.

ALAPVETŐ AJTÓMÉRETEK



THERMO HOT 88

ALUMÍNIUM AJTÓTOK							
Szélesség	Falnyílás szélessége	Falnyílás magassága	Ajtótok teljes szélessége	Ajtótok teljes magassága	Átjáró nyílás	Magasság az ajtótokban	Méret az ajtótokban
	So	Ho	Sc	Hc	Sp	Hw	Sw
80N	957	2114	937	2104	756	2002	779
80	1007	2114	987	2104	806	2002	829
90N	1057	2114	1037	2104	856	2002	879
90	1107	2114	1087	2104	906	2002	929
100	1207	2114	1187	2104	1006	2002	1029



THERMO HOT 78

ALUMÍNIUM AJTÓTOK							
Szélesség	Falnyílás szélessége	Falnyílás magassága	Ajtótok teljes szélessége	Ajtótok teljes magassága	Átjáró nyílás	Magasság az ajtótokban	Méret az ajtótokban
	So	Ho	Sc	Hc	Sp	Hw	Sw
80N	947	2114	927	2104	756	2002	769
80	997	2114	977	2104	806	2002	819
90N	1047	2114	1027	2104	856	2002	869
90	1097	2114	1077	2104	906	2002	919
100	1197	2114	1177	2104	1006	2002	1019

ALUMÍNIUM AJTÓTOK							
Szélesség	Falnyílás szélessége	Falnyílás magassága	Ajtótok teljes szélessége	Ajtótok teljes magassága	Átjáró nyílás	Magasság az ajtótokban	Méret az ajtótokban
	So	Ho	Sc	Hc	Sp	Hw	Sw
80N	932	2099	912	2086	756	2002	784
80	982	2099	962	2086	806	2002	834
90N	1032	2099	1012	2086	856	2002	884
90	1082	2099	1062	2086	906	2002	934
100	1182	2099	1162	2086	1006	2002	1034

ACÉL AJTÓTOK							
Szélesség	Falnyílás szélessége	Falnyílás magassága	Ajtótok teljes szélessége	Ajtótok teljes magassága	Átjáró nyílás	Magasság az ajtótokban	Méret az ajtótokban
	So	Ho	Sc	Hc	Sp	Hw	Sw
80N	906	2088	890	2078	759	2005	789
80	956	2088	940	2078	809	2005	839
90N	1006	2088	990	2078	859	2005	889
90	1056	2088	1040	2078	909	2005	939
100	1156	2088	1140	2078	1009	2005	1039

ACÉL SAROK AJTÓTOK							
Szélesség	Falnyílás szélessége	Falnyílás magassága	Ajtótok teljes szélessége	Ajtótok teljes magassága	Átjáró nyílás	Magasság az ajtótokban	Méret az ajtótokban
	So	Ho	Sc	Hc	Sp	Hw	Sw
80N	844	2058	890	2078	859	2005	789
80	894	2058	940	2078	809	2005	839
90N	944	2058	990	2078	859	2005	889
90	994	2058	1040	2078	909	2005	939
100	1094	2058	1140	2078	1009	2005	1039

ALUMÍNIUM AJTÓTOK							
Szélesség	Falnyílás szélessége	Falnyílás magassága	Ajtótok teljes szélessége	Ajtótok teljes magassága	Átjáró nyílás	Magasság az ajtótokban	Méret az ajtótokban
	So	Ho	Sc	Hc	Sp	Hw	Sw
80N	918	2099	898	2086	756	2002	770
80	968	2099	948	2086	806	2002	820
90N	1018	2099	998	2086	856	2002	870
90	1068	2099	1048	2086	906	2002	920
100	1168	2099	1148	2086	1006	2002	1020

ACÉL AJTÓTOK							
Szélesség	Falnyílás szélessége	Falnyílás magassága	Ajtótok teljes szélessége	Ajtótok teljes magassága	Átjáró nyílás	Magasság az ajtótokban	Méret az ajtótokban
	So	Ho	Sc	Hc	Sp	Hw	Sw
80N	891	2088	876	2078	759	2005	775
80	941	2088	926	2078	809	2005	825
90N	991	2088	976	2078	859	2005	875
90	1041	2088	1026	2078	909	2005	925
100	1141	2088	1126	2078	1009	2005	1025

ACÉL SAROK AJTÓTOK							
Szélesség	Falnyílás szélessége	Falnyílás magassága	Ajtótok teljes szélessége	Ajtótok teljes magassága	Átjáró nyílás	Magasság az ajtótokban	Méret az ajtótokban
	So	Ho	Sc	Hc	Sp	Hw	Sw
80N	835	2058	876	2078	756	2005	775
80	885	2058	926	2078	806	2005	825
90N	935	2058	976	2078	856	2005	875
90	985	2058	1026	2078	906	2005	925
100	1085	2058	1126	2078	1006	2005	1025

NYITÁSI MÓDOK

A módszer



KILINCS - KILINCS

B módszer



KILINCS - KILINCS
KIEGÉSZÍTŐ ZÁR

C módszer



KILINCS - FOGANTYÚ

D módszer



KILINCS - FOGANTYÚ
KIEGÉSZÍTŐ ZÁR

E módszer



FOGANTYÚ -
FOGANTYÚ

F módszer



FOGANTYÚ - FOGANTYÚ
KIEGÉSZÍTŐ ZÁR

AZ EGYES NYITÁSI MÓDOK ALKOTÓELEMEI

az adott nyitási módok alapvető elemei

A Készlet	B Készlet	C Készlet	D Készlet	E Készlet	F Készlet
- kulcs-gomb betét	- betétkészlet 1 kulcsos rendszerben, ebből egy gombos zár (javasoljuk, hogy a gombot a fő zárra szerelje) - kiegészítő zár	- kulcs-gomb betét	- betétkészlet 1 kulcsos rendszerben, ebből egy gombos zár (javasoljuk, hogy a gombot a fő zárra szerelje) - kiegészítő zár	- kulcs-gomb betét	- betétkészlet 1 kulcsos rendszerben, ebből egy gombos zár (javasoljuk, hogy a gombot a fő zárra szerelje) - kiegészítő zár

+ a kilinccs, a fogantyú és az alkatrészek kiválasztott mintázata

A	B	C	D	E	F
- kilinccs	- kilinccs - felső zárcím	- kilinccs+ slim zárcím készlet - fogantyú - gomb a fogantyúhoz - elektromos zár - ajtóbehúzó - tápegység	- kilinccs+ slim zárcím készlet - felső zárcím - fogantyú - gomb a fogantyúhoz - elektromos zár - ajtóbehúzó - tápegység	- slim zárcím - 2 x fogantyú - 2 x gomb a fogantyúhoz - elektromos zár - ajtóbehúzó - tápegység	- slim zárcím - felső slim zárcím - 2 x fogantyú - 2 x gomb a fogantyúhoz - elektromos zár - ajtóbehúzó - tápegység

NYÍLÁSI IRÁNY

JOBBOS AJTÓ



Kifelé nyíló jobbos ajtó



Befelé nyíló jobbos ajtó

BALOS AJTÓ











Befelé nyíló balos ajtó



Kifelé nyíló balos ajtó











TARTOZÉKOK

VASALAT	
A Készlet	Az A nyitási mód felszereltségének alaptartozékai – kulcs-gomb betét ¹⁾ (az árhoz hozzászámolandó a kiválasztott kilincs)
B Készlet	A B nyitási mód felszereltségének alaptartozékai – betétkészlet 1 kulcsos ¹⁾ rendszerben, ebből egy gombos zár, kiegészítő felső zár (az árhoz hozzászámolandó a kiválasztott kilincs és pajzs)
C Készlet	A C nyitási mód felszereltségének alaptartozékai – kulcs-gomb betét ¹⁾ (az ár nem tartalmazza a kiválasztott kilincs + slim zárcím készletet, a fogantyút, a gombot, az elektromos zárat, az ajtóbehúzó, és a tápegységet)
D Készlet	A D nyitási mód felszereltségének alaptartozékai – betétkészlet 1 kulcsos ¹⁾ rendszerben, ebből egy gombos zár, kiegészítő felső zár (az ár nem tartalmazza a kiválasztott kilincs + slim zárcím készletet, a felső slim zárcímet, a fogantyút, a gombot, az elektromos zárat, az ajtóbehúzó és a tápegységet)
E Készlet	A E nyitási mód felszereltségének alaptartozékai – kulcs-gomb betét ¹⁾ (az ár nem tartalmazza a KÉT kiválasztott fogantyút, 2x gombot, slim zárcímet, az elektromos zárat, az ajtóbehúzó és tápegységet)
F Készlet	Az F nyitási mód felszereltségének alaptartozékai – betétkészlet 1 kulcsos ¹⁾ rendszerben, ebből egy gombos zár, kiegészítő felső zár (az ár nem tartalmazza a KÉT kiválasztott fogantyút, 2x gombot, slim zárcímet, felső slim zárcímet, az elektromos zárat, az ajtóbehúzó és tápegységet)
	Kulcs-kulcs zárbetét ¹⁾ ; B osztály (megfelel az RC2 követelményeinek) ezüst, fekete, órany F4
	Kulcs-gomb zárbetét ¹⁾ ; B osztály (megfelel az RC2 követelményeinek) ezüst, fekete, órany F4
	Kulcs-kulcs és kulcs-gomb zárbetétekből álló készlet egy kulcsos rendszerben ¹⁾ ; B osztály (megfelel az RC2 követelményeinek) ezüst, fekete, órany F4
	Kulcs-kulcs zárbetét ¹⁾ ; C osztály (megfelel az RC2 követelményeinek) ezüst, fekete, órany F4
	Kulcs-gomb zárbetét ¹⁾ ; C osztály (megfelel az RC2 követelményeinek) ezüst, fekete, órany F4
	Kulcs-kulcs ¹⁾ és kulcs-gomb zárbetétekből álló készlet egy kulcsos rendszerben; C osztály (megfelel az RC2 követelményeinek) ezüst, fekete, órany F4
	Besorolás nélküli, ún. építőipari nikkel betét ¹⁾ az ajtó brigád általi használatának idejére.
	Kiegészítő felső zár, ezüst zárlemez



¹⁾ Az egykulcsos rendszerben a két zárbetét 5 kulccsal rendelkezik. Az egy darabos zárbetétek 3 kulccsal rendelkeznek. Felár egy betétre (csak alsó zárral ellátott ajtók) legfeljebb öt kulcsig, B osztály (RC2 ajtók).



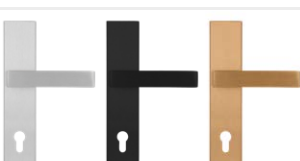







TARTOZÉKOK

VASALAT

	<p>PASA kilincs vagy gombkilincs felár ellenében inox, fekete, óarany F4 (megfelel az RC2 követelményeknek)</p> <p>A, B</p>
	<p>PASA zárcím a felső zárhoz: inox, fekete, óarany F4 (megfelel az RC2 követelményeknek)</p> <p>B</p>
	<p>PASA kilincs vagy gombkilincs felár ellenében C osztályú megfúrás gátló megoldás inox, fekete, óarany F4</p> <p>A, B</p>
	<p>PASA zárcím C osztályú megfúrás gátló biztonsági megoldással felső zárhoz inox, fekete, óarany F4</p> <p>B</p>
	<p>PASA kilincs + slim zárcím készlet (fogantyús ajtó) inox, fekete, óarany F4; (megfelel az RC2 követelményeknek)</p> <p>C, D</p>
	<p>PASA felső zárcím készlet (felső zár és fogantyú) inox, fekete, óarany F4; (megfelel az RC2 követelményeknek)</p> <p>D</p>
	<p>PASA slim kilincs + slim zárcím készlet (fogantyús ajtó) inox, fekete, óarany F4; (megfelel az RC2 követelményeknek)</p> <p>C, D</p>
	<p>PASA slim zárcím a felső zárhoz (fogantyús ajtó) inox, fekete, óarany F4; (megfelel az RC2 követelményeknek)</p> <p>B, D, F</p>
	<p>PASA slim zárcím (fogantyús ajtó) inox, fekete, óarany F4; (megfelel az RC2 követelményeknek)</p> <p>E, F</p>
	<p>HAGA kilincs vagy gombkilincs felár ellenében inox, fekete, óarany F4 (megfelel az RC2 követelményeknek)</p> <p>A, B</p>
	<p>HAGA zárcím a felső zárhoz: inox, fekete, óarany F4 (megfelel az RC2 követelményeknek)</p> <p>B</p>
	<p>ROYAL kilincs vagy gombkilincs felár ellenében inox, fekete, óarany F4 (megfelel az RC2 követelményeknek)</p> <p>A, B</p>

TARTOZÉKOK

VASALAT		
	ROYAL zárcím a felső zár: inox, fekete, órany F4 (megfelel az RC2 követelményeknek)	B
	ROYAL FLEX kilincs vagy gombkilincs felár ellenében C osztályú megfúrás gátló megoldás inox, fekete, órany F4	A, B
	ROYAL FLEX zárcím a felső zárhoz C megfúrás gátló osztályú biztonsági megoldással inox, fekete, órany F4	B
	SOLO GAJA kilincs + slim zárcím készlet (fogantyús ajtó) inox, fekete, órany F4; (megfelel az RC2 követelményeknek)	C, D
	SOLO GAJA felső zárcím készlet (felső zár és fogantyú) inox, fekete, órany F4; (megfelel az RC2 követelményeknek)	D

FOGANTYÚK		
	K35 fogantyú inox, rozsdamentes acél, fekete ¹⁾ (gombbal nyitható kivétel)	hossz. 180 cm hossz. 160 cm hossz. 120 cm hossz. 60 cm
	KK35 fogantyú inox, rozsdamentes acél, fekete ¹⁾ (gombbal nyitható kivétel)	hossz. 180 cm hossz. 160 cm hossz. 120 cm hossz. 60 cm
	KP fogantyú inox, rozsdamentes acél, fekete ¹⁾ (gombbal nyitható kivétel)	hossz. 180 cm hossz. 160 cm hossz. 120 cm hossz. 60 cm
	KPL2 fogantyú inox, rozsdamentes acél, fekete (gombbal nyitható kivétel)	hossz. 180 cm hossz. 160 cm hossz. 120 cm hossz. 60 cm
	O35 fogantyú inox, rozsdamentes acél, fekete (gombbal nyitható kivétel)	hossz. 180 cm hossz. 160 cm hossz. 120 cm hossz. 60 cm
	OP fogantyú inox, rozsdamentes acél, fekete (gombbal nyitható kivétel)	hossz. 180 cm hossz. 160 cm hossz. 120 cm hossz. 60 cm
	P6K fogantyú inox, rozsdamentes acél, fekete (nem kapható gombbal nyitható kivétel)	hossz. 120 cm hossz. 60 cm
	P60 fogantyú inox, rozsdamentes acél, fekete (nem kapható gombbal nyitható kivétel)	hossz. 120 cm hossz. 60 cm
	Fogantyúgomb + kontaktor + villamos rendszer + elektromos zár	C, D, E, F
	2 x fogantyúgomb + kontaktor + villamos rendszer + elektromos zár	E, F

¹⁾ Méretre gyártott fogantyú felár ellenében

TARTOZÉKOK

FELÁRAS KIEGÉSZÍTŐK



Alumínium ajtótok THERMO 78 és THERMO 64 ajtókhöz
(A THERMO HOT 88 és a THERMO HOT 78 ajtók esetében alapfelszereltség)



alumínium élprofil az ajtó és az oldalvilágító 90 fokban történő rögzítéséhez (egy függőleges)



Keret toldóelem
30 mm a THERMO HOT 88 szerkezetéhez
28 mm a THERMO 64, THERMO 78 és THERMO HOT 78 szerkezetéhez



Kampós-retesz többpontos zár és zárólemez (csak alumínium tokhoz), fekete színben. Csak Hc = 1980 mm magasságtól elérhető



1500 mm-re +/- 30 mm-re szerelt nagy látószögű kitekintő (fekete, inox, régi arany)



Takaró tömítés

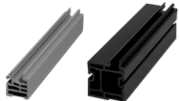

UPVC küszöb toldóelem ajtókhöz és oldalvilágítókhöz (bepattintható vagy csavarozható), mag. 20 mm és 35 mm, hossz. 120 cm



Hőszigetelt tokalsó ajtóküszöb alá, magasság 70-250 mm, hossz 120 cm



Hőszigetelt tokalsó oldalvilágító alá, magasság 70-250 mm, hossz 120 cm



Hőszigetelt tokalsó oldalvilágító alá, magasság 70-250 mm, hossz 60 cm



„BOSTIK” ragasztó küszöb toldóelemhez, szürke 430g











Dilatációs szalag 58 mm, 5 m-es tekercs, tágulás 7-15 mm

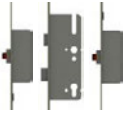

Szalag hőszigetelt szereléshez 100 mm, hossz 1 fm

TARTOZÉKOK

FELÁRAS KIEGÉSZÍTŐK

	<p>Automata többpontos zár zárólemez (kizárólag alumínium ajtók esetében) Az automatikus zár csak alumínium tokkal és kilinccsel kapható. Nem használható fogantyúval, elektromos zárral és felső zárral ellátott ajtóknál.</p> <p>A</p>
	<p>ROTO SAFE ENEO 4 az 1-ben elektromotoros többpontos zár (vezérelhető PIN kóddal ellátott billentyűzettel, Bluetooth funkcióval ellátott okostelefonnal, ujjlenyomattal, RFID kártyával vagy kulcstartóval)</p> <p>C, E</p>
	<p>Elektromos zár éjjel-nappal funkcióval (csak alumínium ajtókkal)</p>
	<p>Tápegység elektromos zárhoz</p> <p>C, D, E, F</p>
	<p>Reed kapcsoló fekete színben, csak alumíniumkeretes ajtóhoz rendelhető</p>
	<p>Karos ajtóbehúzó ezüst vagy fekete színben Elektromos zár használata esetén ajtóbehúzó van szükség. Felár ellenében választható: szárny reteszelése nyitott helyzetben.^{*)}</p> <p>C, D, E, F</p>
	<p>Ezüst vagy fekete sínes ajtóbehúzó nyitásrásegítéssel és nyitáskorlátozóval. Elektromos zár használata esetén ajtóbehúzó van szükség. Felár opció: szárny állítható reteszelése nyitott helyzetben.^{*)}</p> <p>C, D, E, F</p>
	<p>Rejtett ajtóbehúzó nyitási rásegítéssel, nyitáskorlátozóval és a szárny reteszelésével nyitott helyzetben^{*)} (csak a THERMO HOT 88 és THERMO HOT 78 ajtók esetében). Elektromos zár használata esetén ajtóbehúzó van szükség.</p> <p>C, D, E, F</p>
	<p>Acél ajtóápoló készlet: aktív tisztítóhab és karbantartó szilikon 400 ml</p>

^{*)} A retesz lehetővé teszi a szárny biztonságos megtartását pontosan a kívánt pozícióban, kb. 80-120 fokos nyitási szög esetén.

^{**)} Csak 90 fokos nyitási szögnél reteszeliődik.

Óvja az ajtót a napsugarak hatásától és a közvetlen csapadéktól tető segítségével.

Az előtető szélessége nem lehet kisebb, mint az ajtó teljes szélessége plusz 1 méter. A tető mélysége legalább 1 méter legyen. A részletekért kérjük, olvassa el az ajtó beépítési útmutatóját.

A jótállási jegyet és az összeszerelési útmutatót a termékhez mellékelik.

A jelen katalógus tájékoztató anyagnak minősül és az aktuális árakat, valamint az aktuálisan elérhető termékeket tartalmazza.

A gyártó fenntartja a jogot az árak és az árukínálat megváltoztatására előzetes tájékoztatás nélkül.

A színminták a valóságban eltérhetnek a jelen katalógusban bemutatott színektől. A színeket, kérjük, a forgalmazóinknál megtalálható eredeti minták alapján szíveskedjenek ellenőrizni.

A katalógusban látható fényképek tájékoztató jellegűek, így a különböző ajtószárméreteknél az egyes elemek méretarányai torzulhatnak. A katalógusban található esetleges hibákért felelősséget nem vállalunk. Jelen katalógus a törvény értelmében nem minősül ajánlatételnek, kizárólag termékismertetőként kerül közzétételre.

Az I/2024/A kiadás 2024.02.15-től érvényes.

A megfelelő ajtó kiválasztását az ingatlanra vonatkozó, a hatályos jogszabályoknak és szabványoknak megfelelően elkészített műszaki terv alapján, valamint a felhasználási feltételek figyelembevételével kell elvégezni. Az ERKADO több termékváltozatot is kínál, a termék kiválasztását azonban az Ügyfélre bízva, mivel csak a Vevő vagy a Vevő nevében eljáró személyi ismeri a megrendelt termék rendeltetését és felhasználási körülményeit. Az engedélyek és tanúsítványok letölthetők a www.erkado.pl honlapról.



ERKADO Sp. z o.o.

Gościeradów-Folwark
Osiedle POM 8
23-275 Gościeradów
LEGYELORSZÁG
NIP 715-194-27-90

e-mail: biuro@erkado.pl
www.erkado.pl

ÁRAK MEGTEKINTÉSE

ACÉLAJTÓK

BELTÉRT AJTÓK



ACÉLAJTÓK

BIZTONSÁG • TERMIKUS HATÉKONYSÁG • TARTÓSÁG



BIZTONSÁG

RC2 betörésgátló osztály



Ud $\leq 0,6 \text{ W/(m}^2\text{K)}$

HŐSZIGETELÉS

megfelel a "Tiszta Levegő Program" követelményeinek



TARTÓSÁG

magas időjárás-állóság