



ALUMÍNIUM HÁZBEJÁRATI AJTÓK

ÚJ. Különleges kialakítási lehetőségek fekete üveggel az ajtóüvegezésekhez és az oldalelemkehez

HÖRMANN





04

Erős érvek
a Hörmann mellett



14

Ajtómotívumok
Inspirációk



74

Design
Kivitel
Kiegészítők

Felelősség generációk óta

A családi tulajdonban lévő Hörmann vállalat több mint 85 éves tapasztalatra tekint vissza az építési elemek szakértőjeként. Ez elkötelezettséget jelent a jelenlegi és a jövőbeli generációk számára is. Épp emiatt olyan fontos számunkra az ökológiai felelősség. Ezért fejlesztünk innovatív megoldásokat a fenntartható termékek és az intelligens környezetvédelem érdekében.



„A JÓ NÉVÉRT MEG KELL DOLGOZNI.”

August Hörmann

A cégalapító szellemiségéhez híven a Hörmann márkanév mára egyet jelent a valódi minőség fogalmával, és több mint 20 millió értékesített kapujával és meghajtásával a Hörmann Európa legsikeresebb gyártói közé tartozik. Az általános lefedettségű nemzetközi értékesítési- és szervizhálózatnak köszönhetően a Hörmann az Önök megbízható partnere a kiváló minőségű építési elemek piacán.



ZÖLDEN GONDOLKODUNK ÉS ZÖLDEN CSELEKSÜNK.

Családi vállalkozásként tudatában vagyunk a jövő nemzedékek iránti felelősségünknek, és a lakásépítéshez rendelkezésre álló összes terméket alapkivitelben CO₂-semlegesesen kínáljuk. A Hörmann fenntarthatósági stratégiájával a károsanyag-kibocsátás csökkentésére és kerülésére törekszük. Az összes európai gyártóüzemünk* teljes villamosenergia-szükségletét 100 %-ban megújuló energiából származó zöld árammal fedezzük. Emellett számos egyéb intézkedéssel csökkentjük fogyasztásunkat, és évente több mint 75000 tonna CO₂-t takarítunk meg. A fennmaradó kibocsátást a ClimatePartnerrel együttműködve, tanúsítvánnyal rendelkező klímavédelmi projektek támogatásával kompenzáljuk.

* Kivéve Franciaországban



További információk itt találhatóak:
www.hoermann.com/sustainability



ClimatePartner
tanúsított termék
climate-id.com/XNEBKC



CO₂
számítás
csökkentés
hozzájárulás

Made in Germany márkamínőség



A Hörmann családi vállalat egy kézből kínálja az építkezéshez és a korszerűsítéshez szükséges összes fontos építési elemet. A termékeket szakosodott gyáregységekben, a legújabb műszaki megoldásokat alkalmazva gyártják. Emellett munkatársaink új termékeken, folyamatos fejlesztéseken és a részletek javításán is intenzíven dolgoznak. Így szabadalmakat és egyedülálló megoldásokat dobunk piacra.





10 év jótállás

GARANTÁLTAN TARTÓS. A bejárati ajtó szerkezetét maga a Hörmann cég fejleszti és gyártja. Hosszan tartó, valós feltételek melletti tesztelés gondoskodik a bevált sorozatgyártású termékek Hörmann minőségéről. Ezen okból, illetve a kompromisszumok nélküli minőségbiztosításnak köszönhetően a Hörmann 10 év jótállást* ad minden alumínium házbejárati ajtóra.

* A részletes jótállási feltételeket az alábbi weboldalon találja: www.hoermann.com



Könnyen szerelhető

GYORS ÉS EGYSZERŰ SZERELÉS. Az RC3 biztonsági felszereltséggel rendelkező, elegáns és erős alumínium házbejárati ajtóink a már előfűrt szerelési pontok révén könnyedén szakszerűen beépíthetők, pontosan ugyanúgy, mint más gyártók, normál, RC-kivitel nélküli ajtóival. A tanúsított magas biztonsági felszereltség ellenére sem szükségesek hozzá kiegészítő vagy speciális rögzítőanyagok. A védőszelvényvel ellátott aljzatküszöb a szállítási védelem mellett megbízható padlóbeállást is biztosít. Az előszerelt vezetékek révén az elektromos komponensek egyszerűen, dugaszos kapcsolatokkal csatlakoztathatók.

SZERELŐHORONY REJTETT CSAVAROZÁSHOZ. Oldalelem nélkül 1-szárnyú házbejárati ajtóink alap kivételben olyan szerelőhoronnyal vannak ellátva, amely lehetővé teszi a látható csavarfejek nélküli, rejtett szerelést. Kiváló minőségű takaróléc takarja el a hornyot, hogy szép és homogén profilnézet jöjjön létre a falc környékén.



A szerelőhorony látható csavarfejek nélküli, rejtett szerelést. Az ajtók szerelhetőségét további rögzítési lehetőségek könnyítik meg.

2/3. OLDAL ThermoSafe alumínium házbejárati ajtó, 860 jelű motívum, HOE 610 nemesacél fogantyú, RAL 7016 szürkealumínium, finoman strukturált matt, opcionális oldalelemmel

Ajtódesign a legmagasabb követelményekhez

Milyen szép fogadtatást nyújthat vendégeinek egy Hörmann alumínium házbejárati ajtóval! Természetesen az ajtóink kifinomult kialakítása Önnek és családjának is örömet okoz, nap mint nap. Ajtóink kívülről vonzzák a tekintetet, belül pedig ideálisan harmonizálnak a beltéri ajtókkal. Egyszerűen szép!





AJTÓLAP LÁTHATÓ SZÁRNYPROFIL NÉLKÜL.

Gyönyörű és előkelő bejárat, a ThermoSafe, ThermoSafe Hybrid, ThermoPlan Hybrid és ThermoCarbon házbejárati ajtóknak köszönhetően. A látványos, belső elhelyezésű szárnyprofillal ellátott, kívül-belül teljesen egysíkú ajtólap a legmagasabb igényeket is kielégíti. Belső megjelenése tökéletesen harmonizál a beltéri ajtókkal.

FELÜL. ThermoSafe házbejárati ajtók külső és belső nézete látható szárnyprofil nélkül

LENT. Házbejárati ajtók külső és belső nézete: más ajtógyártóknál a szárnyprofil látható

8. OLDAL ThermoSafe alumínium házbejárati ajtó, 860 jelű motívum, HOE 710 nemesacél fogantyú, 2500 mm ajtómagasság, RAL 7016 finoman strukturált matt, antracitszürke színben, opcionális oldalelemekkel

Mi megóvjuk Önt a hivatlan vendégektől

Minden ötödik percben elkövetnek egy lakásbetörést. Így még fontosabb, hogy a házbejárati ajtó magas biztonsági kivitelű legyen. Mert, ha a betörőnek nem sikerül kb. 90 másodperc alatt bejutnia, akkor általában felhagy a betörési kísérlettel. Emiatt a betöréseknek közel a fele meghiúsul, ha a házbejárati ajtó betörésgátló kialakítású.





Csak a Hörmann-nál



RC3 betörésgátlás
alapkivitelben*



Bevizsgált és tanúsított

ALAPKIVITELBEN BIZTONSÁGI FELSZERELTSÉGGEL.

Házbejárati ajtóink különösen megnehezítik a lehetséges betörők bejutását a házbejárati ajtón keresztül. Így megóvjuk otthonát a hivatlan vendégektől. A házbejárati ajtóink* minden további kiegészítő felszerelés nélkül elérik a biztonsági minősítés lehető legmagasabb osztályát (betörésjelző nélkül). És a tanúsított biztonság az Ön ajtaján nem látszik, ellentétben sok versenytárs megoldásaival.

→ További információk a 82. oldaltól találhatóak.

Csak a Hörmann-nál



**10 évre szóló
biztonsági ígéret**

10 ÉV ÍGÉRET A BIZTONSÁGRA. Amennyiben az RC3 vagy RC4 biztonsági felszereltséggel bíró alumínium házbejárati ajtókon keresztül, egy teljesen valószínűtlen esetben, mégis betörés történne, akkor Ön kap tőlünk **egy teljesen új Hörmann házbejárati ajtót, ugyanilyen felszereltséggel, és Hörmann partnerünk általi szakszerű telepítéssel vagy pedig 3000 € készpénzt (akkor pl. ha az Ön lakásbiztosítása a károkat fedezi).**



További információk, valamint egy videó itt található:
www.hoermann.de/sicherheitsversprechen

Válassza ki azt a házbejárati ajtót, mely illik az Ön életéhez

Itt az egyediség kerül a középpontba: bármi legyen is az Ön prioritása a házbejárati ajtó szempontjából, a Hörmann-nál megtalálja az Ön igényeinek pontosan kialakított házbejárati ajtót – az elegáns külsejű ajtótól a teljes felületen üvegezett ajtón át az intelligens működtetésű ajtóig. Nézegesse a következő oldalakat, és hagyja, hogy a Hörmann választékának sokfélesége elvarázsolja, vagy állítsa össze a kívánt ajtót kényelmesen, az interneten.





Hanggátlás

max. 39 dB



Kiváló hőszigetelés

Csak a Hörmann-nál

A ThermoCarbon ajtó U_D -értéke
akár $0,47 \text{ W}/(\text{m}^2 \cdot \text{K})$

MINDEN KIVITELBEN MEGGYŐZŐ. Alumínium házbejárati ajtóink sok tekintetben jobban átgondoltak, mint a műanyag vagy faajtók. Tökéletesen összehangolt és kiváló minőségű anyagokkal magasra tesszük a mércét a stabilitás, a hanggátlás és a hőszigetelés tekintetében. Mindemellett az összes alumínium házbejárati ajtónk teljesíti a (német) GEG épületenergetikai törvény követelményeit. Ezenkívül a ThermoCarbon házbejárati ajtóink az ift Rosenheim intézet által passzívházakhoz is rendelkezik tanúsítással.

→ További információk a 78. oldaltól találhatóak.

NÉHÁNY KATTINTÁS A KÍVÁNT AJTÓHOZ. A kapu- és ajtókonfigurátorunkkal kényelmesen, otthon a számítógép vagy a táblagép előtt ülve virtuálisan kipróbálhatja a termékeket és azok kialakítási lehetőségeit. Az ajtó típus, motívum, szín és méret kiválasztásával alig néhány kattintással összeállíthatja a kívánt ajtót, és megtekintheti az összeállított konfiguráció javasolt árát; ez még nem kötelezi semmire. Ha ezután még egy képet is feltölt a házáról, és behelyezi az ajtót az ajtónyílásba, akkor előre láthatja, hogy mennyire illik az új házbejárati ajtó az otthonához.



A Hörmann konfigurátor az internetoldalunkon található:
www.hormann.hu/konfigurator





16

Motívumok áttekintése

Előnyök

22

ThermoSafe / ThermoSafe Hybrid

- ✓ Nagyon jó hőszigetelés
- ✓ egy síkot alkotó belső oldal
- ✓ A külső oldal festett nemesacélból is rendelhető (ThermoSafe Hybrid) kiváló minőségű porbevonattal

44

ThermoPlan Hybrid

- ✓ Nagyon jó hőszigetelés és javított hanggátlás
- ✓ Egy síkot alkotó külső és belső oldal
- ✓ Ajtólap külső oldala festett nemesacélból kiváló minőségű porbevonattal

50

ThermoCarbon

- ✓ Kiváló hőszigetelés
- ✓ A belső oldal vastag falcolással
- ✓ 3000 mm ajtómagasságig

56

TopComfort

- ✓ Jó hőszigetelés
- ✓ Nagyfelületű üvegezés az ajtószárnyban

60

ÚJ. TopComfort Portal

- ✓ 2-szárnyas házbejárati ajtó, amely egy síkot alkotó átmenet a nyíló- és az állószárny között
- ✓ Egy síkot alkotó külső és belső oldal
- ✓ Jó hőszigetelés

66

Egyediség

- ✓ Színkombinációk és üvegváltozatok
- ✓ A belső ajtókkal és a garázkapukkal hasonló megjelenés
- ✓ Kezelőelemek és postaládaegységek

THERMOSAFE / THERMOSAFE HYBRID



40 jelű motívum
39. oldal



45 jelű motívum
39. oldal



65 jelű motívum
33. oldal



75 jelű motívum
33. oldal



110 jelű motívum
34. oldal



136 jelű motívum
34. oldal



138 jelű motívum
34. oldal



140 jelű motívum
34. oldal



407 jelű motívum
43. oldal



413 jelű motívum
41. oldal



414 jelű motívum
41. oldal



416 jelű motívum
41. oldal



419 jelű motívum
43. oldal



420 jelű motívum
43. oldal



421 jelű motívum
43. oldal



422 jelű motívum*
43. oldal



459 jelű motívum*
43. oldal



501 jelű motívum
36. oldal



502 jelű motívum
36. oldal



503 jelű motívum
35. oldal



504 jelű motívum
33. oldal



505 jelű motívum
39. oldal



514 jelű motívum
36. oldal

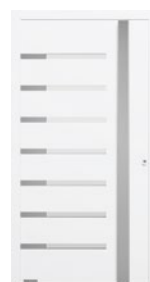

524 jelű motívum
36. oldal



650 jelű motívum
33. oldal



675 jelű motívum
41. oldal



680 jelű motívum
33. oldal



686 jelű motívum
35. oldal



689 jelű motívum
33. oldal

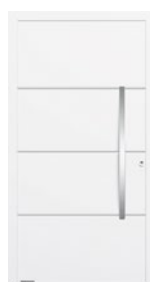

693 jelű motívum
30. oldal



694 jelű motívum
41. oldal



697 jelű motívum
33. oldal



832 jelű motívum
26. oldal



836 jelű motívum
27. oldal



860 jelű motívum
24. oldal



861 jelű motívum
30. oldal



862 jelű motívum
30. oldal



867 jelű motívum
33. oldal



871 jelű motívum
31. oldal



872 jelű motívum
31. oldal

→ További információk a 22. oldaltól találhatóak.



166 jelű motívum
34. oldal



173 jelű motívum
31. oldal



176 jelű motívum
36. oldal



177 jelű motívum
36. oldal



185 jelű motívum
35. oldal



188 jelű motívum
30. oldal



189 jelű motívum
35. oldal



402 jelű motívum
41. oldal



445 jelű motívum
41. oldal



451 jelű motívum
42. oldal



452 jelű motívum
42. oldal



453 jelű motívum
42. oldal



454 jelű motívum*
43. oldal



455 jelű motívum
42. oldal



456 jelű motívum
42. oldal



457 jelű motívum
42. oldal



551 jelű motívum
25. oldal



552 jelű motívum
39. oldal



553 jelű motívum*
39. oldal



560 jelű motívum
34. oldal



565 jelű motívum
24. oldal



568 jelű motívum
25. oldal



583 jelű motívum
39. oldal



590 jelű motívum*
39. oldal



723 jelű motívum
35. oldal



757 jelű motívum
37. oldal



759 jelű motívum
37. oldal



777 jelű motívum
37. oldal



779 jelű motívum
37. oldal

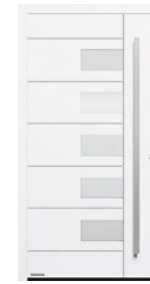

797 jelű motívum
37. oldal



799 jelű motívum
37. oldal



823 jelű motívum
26. oldal



877 jelű motívum
35. oldal



825 / 845 / 855 jelű
motívum
29. oldal



875 / 895 / 898 jelű
motívum
29. oldal



879 jelű motívum
35. oldal



891 jelű motívum*
27. oldal

*) ThermoSafe Hybrid ajtóként nem szállítható

THERMOPLAN HYBRID



138 jelű motívum
46. oldal



189 jelű motívum
46. oldal



501 jelű motívum
46. oldal



502 jelű motívum
46. oldal



503 jelű motívum
46. oldal



504 jelű motívum
46. oldal



505 jelű motívum
46. oldal



565 jelű motívum
48. oldal



568 jelű motívum
48. oldal



686 jelű motívum
46. oldal



689 jelű motívum
47. oldal



823 jelű motívum
48. oldal



860 jelű motívum
48. oldal



862 jelű motívum
47. oldal



867 jelű motívum
47. oldal



871 jelű motívum
47. oldal



872 jelű motívum
47. oldal

→ További információk
a 44. oldaltól találhatóak.

THERMOCARBON



189 jelű motívum
52. oldal



300 jelű motívum
52. oldal



301 jelű motívum
52. oldal



305 jelű motívum
52. oldal



306 jelű motívum
53. oldal



308 jelű motívum
53. oldal



312 jelű motívum
53. oldal



314 jelű motívum
53. oldal



504 jelű motívum
53. oldal



650 jelű motívum
55. oldal



680 jelű motívum
55. oldal



686 jelű motívum
55. oldal



862 jelű motívum
55. oldal

→ További információk
az 50. oldaltól találhatóak.

TOPCOMFORT

ÚJ. TOPCOMFORT PORTAL



302 jelű motívum
52. oldal



304 jelű motívum
52. oldal



100 jelű motívum
58. oldal



101 jelű motívum
58. oldal



ÚJ. 138 jelű motívum
62. oldal



ÚJ. 501 jelű motívum
62. oldal



309 jelű motívum
53. oldal



310 jelű motívum
53. oldal

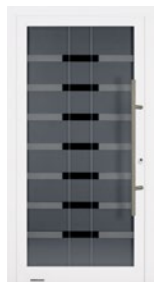

**100 jelű motívum
MG 111**
58. oldal



**100 jelű motívum
MG 112**
59. oldal



ÚJ. 503 jelű motívum
62. oldal



ÚJ. 504 jelű motívum
62. oldal



565 jelű motívum
55. oldal

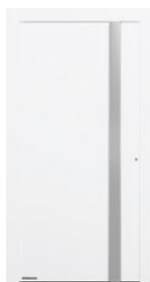

568 jelű motívum
55. oldal



**100 jelű motívum
MG 113**
59. oldal



**100 jelű motívum
MG 114**
59. oldal



ÚJ. 565 jelű motívum
63. oldal



ÚJ. 568 jelű motívum
63. oldal



823 jelű motívum
55. oldal

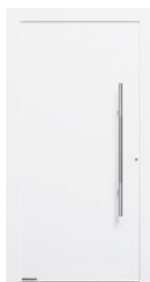

860 jelű motívum
55. oldal



**100 jelű motívum
MG 115**
59. oldal



**100 jelű motívum
MG 116**
59. oldal



ÚJ. 860 jelű motívum
63. oldal



**100 jelű motívum
MG 117**
59. oldal

→ További információk az 56. oldaltól találhatók.

→ További információk a 60. oldaltól találhatók.







ThermoSafe

ThermoSafe Hybrid



Egy síkot alkotó átmenet
a belső oldalon



RC3 betörésgátlás
alapkivitelben az összes ThermoSafe
ajtónál és az összes üvegezett
ThermoSafe Hybrid ajtó esetén



RC4 betörésgátlás
alapkivitelben az összes ThermoSafe
Hybrid üvegezés nélküli ajtó esetén



Hanggátlás
akár 30 dB értékig (ThermoSafe)
akár 33 dB értékig (ThermoSafe Hybrid)



Nagyon jó hőszigetelés
 U_D -értéke max. 0,87 W/(m²·K)

Csak a Hörmann-nál



**Ajtólap külső oldala
festett nemesacélból
kiváló minőségű
porbevonattal**
ThermoSafe Hybrid

EXKLUZÍV OSZTÁLY. A legkeresettebb ThermoSafe alumínium házbejárati ajtóink, több mint 75 motívummal, megfelelnek a legmagasabb tervezési követelményeknek. Az ajtólap és a tokkeret közötti egy síkot alkotó átmenet az ajtó belső oldalának elegáns megjelenést kölcsönöz, mely különösen jól harmonizál a falcolatlan beltéri ajtókkal.

EXTRA OSZTÁLY. A ThermoSafe Hybrid kiváló minőségű porbevonatú nemesacél lemezből készült külső oldali ajtólapja különösen jó alaktartást, továbbá jobb hanggátlást garantál nagy hőmérséklet-különbségek esetén is mind kívül, mind belül.

Teljes felületű ajtónézete a külső oldalon (bal oldali kép) és a belső oldalon (jobb oldali kép), illetve a belső oldalon az ajtószárny és az ajtótok közötti átmenet egy síkot alkot



20. – 21. OLDAL ThermoSafe alumínium házbejárati ajtó, 861 jelű motívum, HOE 700 nemesacél fogantyú, RAL 7016 matt antracitszürke színben, opcionális oldalelemekkel, M-bordázott Silkgrain szekcionált garázkapu, RAL 7016 antracitszürke színben

BALRA. ThermoSafe alumínium házbejárati ajtó, 871 jelű motívum, CARO fogantyú körözöttával, RAL 9016 matt fehér belső oldal, opcionálisan rejtett elhelyezésű pántokkal és oldalelemmel



1



860 jelű motívum

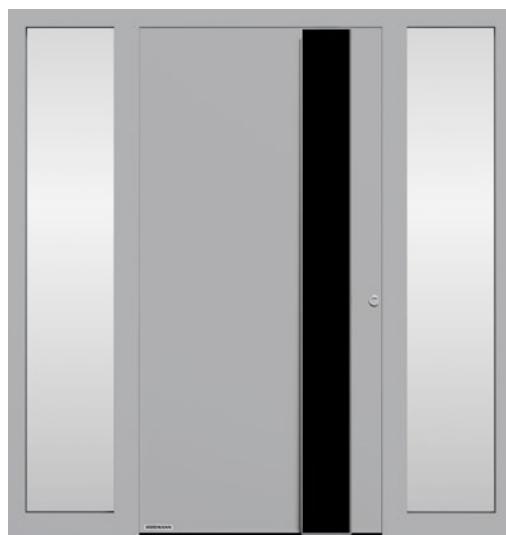

565 jelű motívum

THERMOSAFE / THERMOSAFE HYBRID

Az összes, ezen az oldalon található ajtómotívum selyemfényű, RAL 9006 fehéralumínium színű

860 jelű motívum, HOE 501 nemesacél fogantyú black.edition kivitelben, RAL 9005 finoman strukturált matt (opcionális), mélyfekete színű oldalelemek mattolt Float motívumos ornamentűveggel

565 jelű motívum, G 760 designfogantyú black.edition kivitelben, RAL 9005 finomanstrukturált matt mélyfekete színű (opcionális) **1**, opcionálisan integrált LED fényssorral, oldalelemek mattolt Float motívumos ornamentűveggel

568 jelű motívum, G 750 designfogantyú black.edition kivitelben, RAL 9005 finomanstrukturált matt mélyfekete színű (opcionális) **2**, opcionálisan integrált LED fényssorral, oldalelemek mattolt Float motívumos ornamentűveggel

551 jelű motívum, kézi gyártású HOE 150 nemesacél fogantyú, oldalelemek mattolt Float ornamentűveggel

→ Az összes szín és felület a 90. oldaltól található.

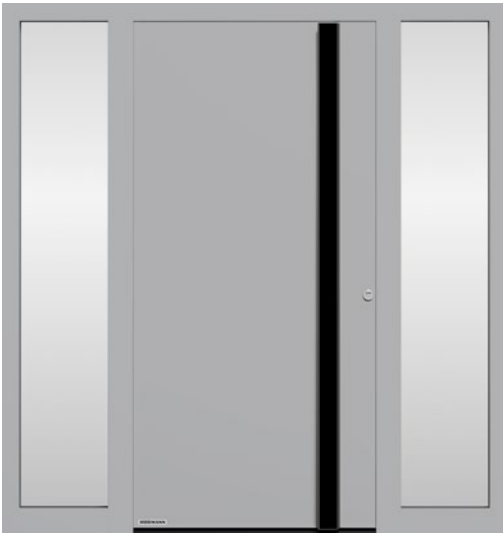

568 jelű motívum



551 jelű motívum



2



823 jelű motívum

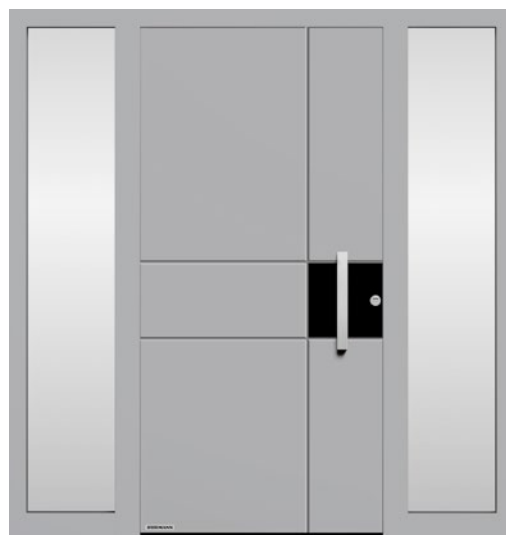

832 jelű motívum

THERMOSAFE / THERMOSAFE HYBRID

Az összes, ezen az oldalon található ajtómotívum selyemfényű, RAL 9006 fehéralumínium színű

823 jelű motívum, fogantyúprofil black.edition RAL 9005 mélyfekete színben, finoman strukturált matt, (opcionális), rögzítőprofil az ajtó színében, opcióként LED-es spotlámpákkal a fogantyúban **3**, **ÚJ**. Oldalelemek fekete üveg

832 jelű motívum, HOE 820 nemesacél fogantyú, rátét RAL 9005, finoman strukturált (opcionális), mélyfekete színben, vízszintes és függőleges nemesacél lizénákkal, oldalelemek mattolt Float ornamentüveggel

836 jelű motívum, HOE 820 nemesacél fogantyú **4**, felülettel egy síkot alkotó rátét RAL 9005 mélyfekete színben finoman strukturált (opcionális), oldalelemek mattolt Float ornamentüveggel

891* jelű motívum, HOE 820 nemesacél fogantyú, oldalelemek mattolt Float ornamentüveggel

* ThermoSafe Hybrid ajtóként nem szállítható

→ Az összes szín és felület a 90. oldaltól található.

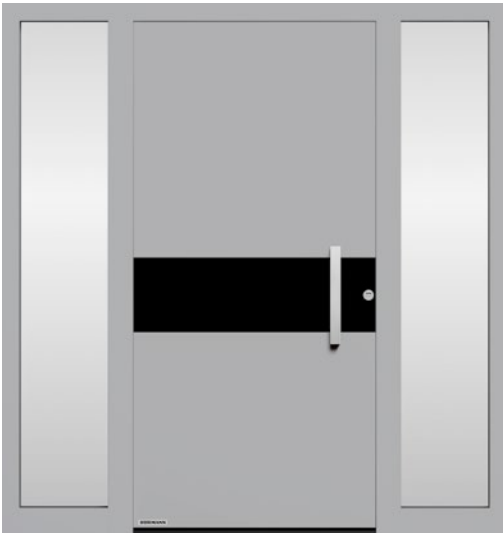

836 jelű motívum

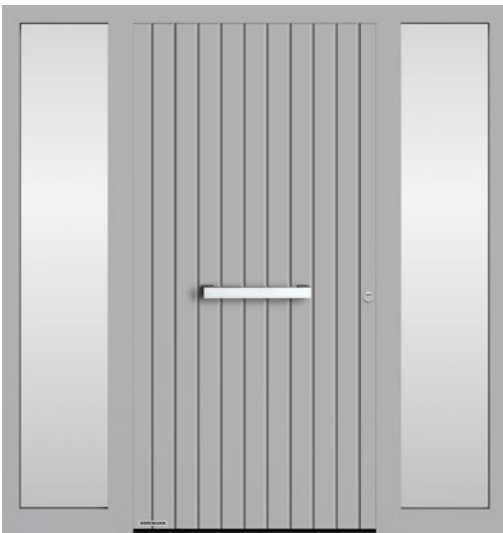

891 jelű motívum



4



Csak a Hörmann-nál

HÁZBEJÁRATI AJTÓ ÉS GARÁZSKAPU TÖKÉLETESEN EGYMÁSRA

HANGOLVA. A Hörmann széles választékú, egymással összehangolt programjában a bordázott ajtó és kapu vonalas megjelenésű, harmonikus együtttest képez.

Ez azt jelenti, hogy nincsenek eltérések a vonalak tekintetében. Majd meglátja: épp az ilyen apró, de finom részletek teszik még szebbé otthonát.



A **1** házbejárati ajtó és a **2** garázs kapu keresztmetszetén keresztül felismerhető: a bordázott megjelenést az ajtónál a betét nútjai, a kapunál az egyes lamellák bordázata és a lamellaátmenetek adják. Az egyvonalas nézet érvényesül a különböző beépítési magasságú ajtó és kapu esetén is. Ilyen esetben a nútmagasságokat egyedileg állítjuk be az Ön specifikációi szerint, Önnek csak a magasságkülönbséget kell megadnia. A tökéletes összkép érdekében, különösen az ilyen speciális házbejárati ajtómotívumok esetén, a Hörmann szakkereskedő pontos helyszíni felméréssel és szaktanácsokkal segíti Önt.



825 / 845 / 855 jelű motívum

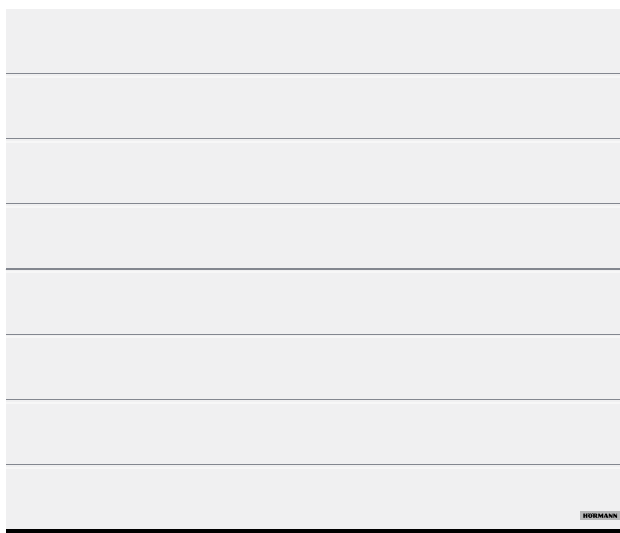

Szekcionált garázska
M-bordás Silkgrain felület, RAL 9016 fehér matt



875 / 895 / 898 jelű motívum

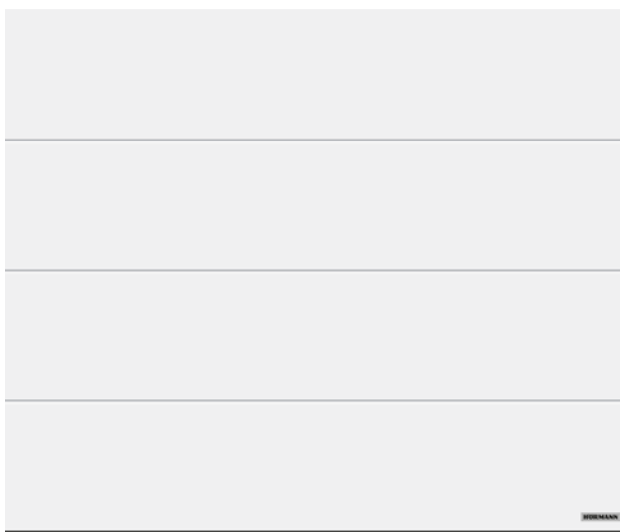

Szekcionált garázska
L-bordás Silkgrain felület, RAL 9016 fehér matt

THERMOSAFE / THERMOSAFE HYBRID

Az ezen az oldalon található összes ajtómotívum RAL 9016 fehér matt

825 jelű motívum, 2000 mm kapumagasság esetén

845 jelű motívum, 2125 mm kapumagasság esetén

855 jelű motívum, 2250 mm kapumagasság esetén

875 jelű motívum, 2000 mm kapumagasság esetén

895 jelű motívum, 2125 mm kapumagasság esetén

898 jelű motívum, 2250 mm kapumagasság esetén

→ Az összes szín és felület a 90. oldaltól található.



További információk a szekcionált garázskaikkal kapcsolatban a Szekcionált garázska broszúrában található.

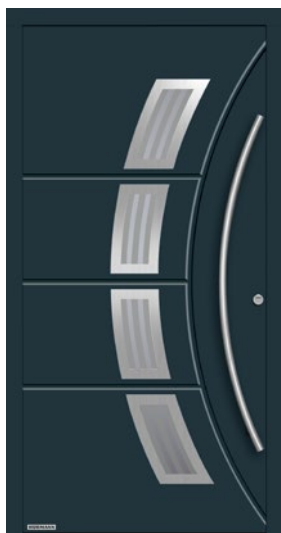

188 jelű motívum

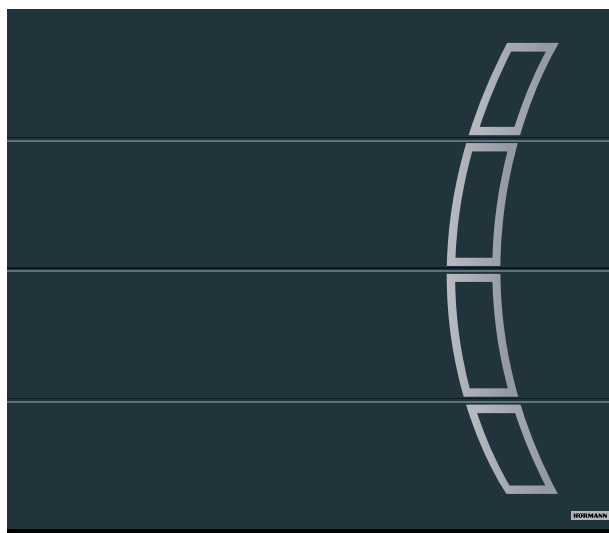

Szekcionált garázkapu
L-bordás, 457 jelű design motívum Silkgrain felülettel,
RAL 7016 antracitszürke matt színben



693 jelű motívum



861 jelű motívum



Szekcionált garázkapu
M-bordás Silkgrain felülettel, RAL 7016 antracitszürke matt színben



862 jelű motívum

HASONLÓ MEGJELENÉSŰ HÁZBEJÁRATI AJTÓ ÉS GARÁZSKAPU.

A nézetazonos megjelenésű designelemek és motívum-lehetőségek révén a házbejárati ajtó akár kombinálható a szekcionált garázkapuuval is, mely igen szemrevaló látványt nyújt. Ezen motívumok esetében a házbejárati ajtó nűttávolságai és a garázkapu bordamagassága nem pontosan fut együtt.



871 jelű motívum

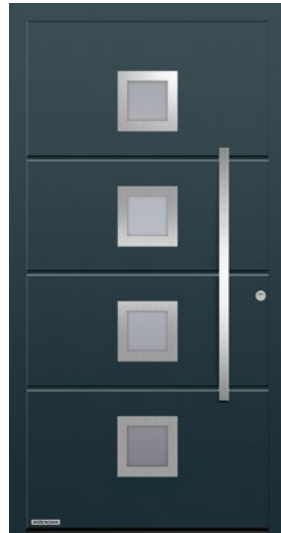

173 jelű motívum

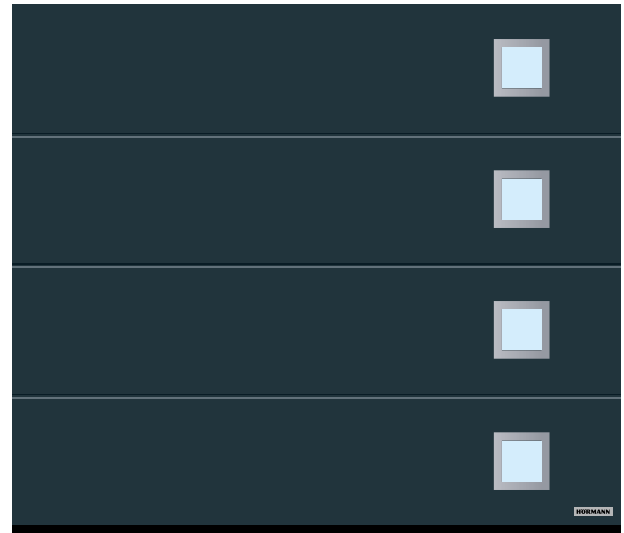

Szekcionált garázska

L-bordás, 461 jelű design motívum Silkgrain felülettel, RAL 7016 antracitszürke matt színben



872 jelű motívum



Szekcionált garázska

D-bordás Silkgrain felülettel, RAL 7016 antracitszürke matt színben

THERMOSAFE / THERMOSAFE HYBRID

Az összes ajtómotívum ezen a duplaoldalon RAL 7016 antracitszürke színű, finoman strukturált matt

188 jelű motívum, HOE 100 nemesacél fogantyú, motívumos üveg, mattolt Float 3 átlátszó sávval

693 jelű motívum, HOE 300 nemesacél fogantyú

871 jelű motívum, HOE 620 nemesacél fogantyú

173 jelű motívum, HOE 300 nemesacél fogantyú, opcionálisan mattolt Float ornamentüveg

861 jelű motívum, HOE 700 nemesacél fogantyú

862 jelű motívum, HOE 620 nemesacél fogantyú

872 jelű motívum, HOE 615 nemesacél fogantyú, oldalelemek mattolt Float ornamentüveggel

→ Az összes szín és felület a 90. oldaltól található.



72

HORMANN



75 jelű motívum



65 jelű motívum



504 jelű motívum



650 jelű motívum



680 jelű motívum



689 jelű motívum

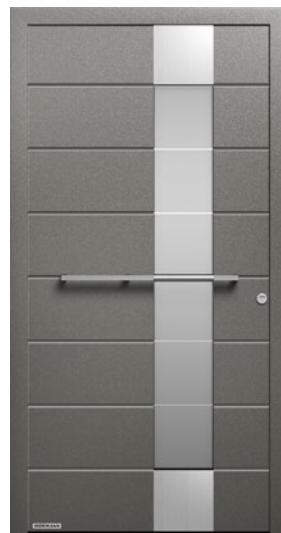

697 jelű motívum



867 jelű motívum

THERMOSAFE / THERMOSAFE HYBRID

Az összes, ezen az oldalon látható ajtómotívum finoman strukturált, matt, RAL 9007 szürkealumínium színű

75 jelű motívum, 38-1 jelű nemesacél fogantyú, Master-Carré ornamentüveg

65 jelű motívum, HOE 600 nemesacél fogantyú, motívumos üveg, mattolt Float 7 átlátszó sávval

504 jelű motívum, HOE 500 nemesacél fogantyú, motívumos üveg, mattolt Float 5 átlátszó keresztcsávval

650 jelű motívum, HOE 501 nemesacél fogantyú black.edition kivitelben, RAL 9005 mélyfekete színben, finoman strukturált matt (opcionális), ÚJ. Fekete üveg (opcionális)

680 jelű motívum, HOE 700 nemesacél fogantyú, fehér Pave ornamentüveg

689 jelű motívum, 38-2 jelű nemesacél fogantyú, motívumos üveg, mattolt szürke Parsol 7 átlátszó sávval

697 jelű motívum, HOE 910 nemesacél fogantyú, motívumos üveg, mattolt szürke Parsol 7 átlátszó sávval

867 jelű motívum, HOE 620 nemesacél fogantyú, motívumos üveg, mattolt Float 7 átlátszó sávval

→ Az összes szín és felület a 90. oldaltól található.

BALRA. ThermoSafe alumínium házbejárati ajtó, 504 jelű motívum,
HOE 500 nemesacél fogantyú, RAL 7040 ablakszürke matt



110 jelű motívum



138 jelű motívum



136 jelű motívum



140 jelű motívum



166 jelű motívum



560 jelű motívum

THERMOSAFE / THERMOSAFE HYBRID

Az ezen az oldalon található összes ajtómotívum Hörmann CH 703-AM színárnyalat antracit metál színű, finoman strukturált matt

110 jelű motívum, 38-1 jelű nemesacél fogantyú, fehér Cathedral ornamentüveg (opcionális)

138 jelű motívum, HOE 500 nemesacél fogantyú, Satinato ornamentüveg

136 jelű motívum, 38-1 jelű nemesacél fogantyú, Satinato motívumos üveg 7 mattolt sávval, oldalelemek Satinato ornamentüveggel

140 jelű motívum, 38-1 jelű nemesacél fogantyú, nemesacél rátéttel, ornamentüveg, fehér Pave

166 jelű motívum, 38-1 jelű nemesacél fogantyú, nemesacél rátéttel, motívumos üveg, Satinato 7 mattolt sávval

560 jelű motívum, HOE 600 nemesacél fogantyú, oldalelemek motívumos üveggel, mattolt Float 11 átlátszó sávval

→ Az összes szín és felület a 90. oldaltól található.



723 jelű motívum



189 jelű motívum

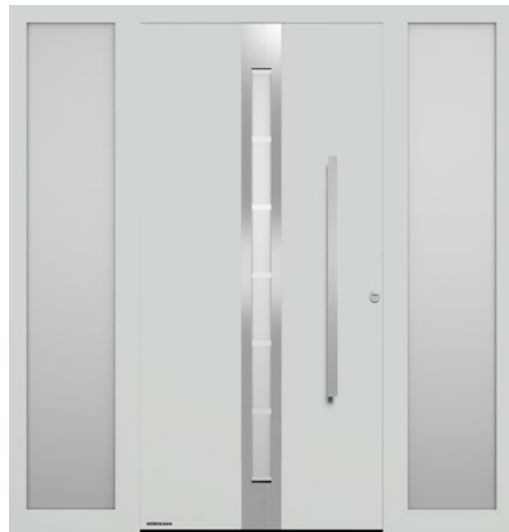

686 jelű motívum



185 jelű motívum



503 jelű motívum



877 jelű motívum



879 jelű motívum

THERMOSAFE / THERMOSAFE HYBRID

Az ezen az oldalon található összes ajtómotívum matt, RAL 7035 világosszürke színű

723 jelű motívum, fogantyúprofil RAL 9006 selyemfényű fehéralumínium színben, rögzítőprofil az ajtó színében, Satinato ornamentüveg

189 jelű motívum, HOE 615 nemesacél fogantyú, motívumos üveg, mattolt Float 7 átlátszó sávval

686 jelű motívum, HOE 600 nemesacél fogantyú, nemesacél rátéttel, motívumos üveg, mattolt Float 7 átlátszó sávval, oldalelemek motívumos Float ornamentüveggel, homokszórt

185 jelű motívum, 38-2 jelű nemesacél fogantyú, fehér Master-Carré ornamentüveg

503 jelű motívum, HOE 500 nemesacél fogantyú, motívumos üveg, mattolt Float 7 átlátszó keresztávval

877 jelű motívum, HOE 610 nemesacél fogantyú, Float motívumos üveg, mattolt Float 3 átlátszó sávval

879 jelű motívum, G 750 design fogantyú, E6 / EV 1 eloxált alumínium felülettel, motívumos üveg, mattolt Float átlátszó 3 sávval

→ Az összes szín és felület a 90. oldaltól található.



176 jelű motívum



177 jelű motívum



501 jelű motívum



502 jelű motívum



514 jelű motívum



ÚJ. 524 jelű motívum

THERMOSAFE / THERMOSAFE HYBRID

Az ezen az oldalon található összes ajtómotívum RAL 9016 fehér matt

176 jelű motívum, HOE 735 nemesacél fogantyú, Satinato ornamentüveg

177 jelű motívum, HOE 700 nemesacél fogantyú, fehér Pave ornamentüveg

501 jelű motívum, HOE 500 nemesacél fogantyú, Satinato üvegezés

502 jelű motívum, HOE 500 nemesacél fogantyú, Satinato üvegezés

514 jelű motívum, G 750 designfogantyú selyemfényű, RAL 9006 fehéralumínium színben, átlászó Float üvegezés, oldalelemek Float ornamentüveggel, homokszórt

524 jelű motívum, G 750 designfogantyú és RAL 9005 mélyfekete rátét finoman strukturált matt (opcionális), **ÚJ.** Üvegezés fekete üveggel, **ÚJ.** Oldalelemek fekete üveggel

→ Az összes szín és felület a 90. oldaltól található.



757 jelű motívum



759 jelű motívum



777 jelű motívum



779 jelű motívum



797 jelű motívum



799 jelű motívum

THERMOSAFE / THERMOSAFE HYBRID

Az összes, ezen az oldalon látható ajtómotívum finoman strukturált, matt, RAL 7039 kvarcszürke színű

757 jelű motívum, HOE 797 nemesacél fogantyú, motívumos üveg, mattolt Float átlátszó sávokkal

759 jelű motívum, G 750 design fogantyú, E6 / EV 1 eloxált alumínium felülettel, motívumos üveg, mattolt Float átlátszó sávokkal

777 jelű motívum, HOE 610 nemesacél fogantyú, mattolt Float ornamentüveg

779 jelű motívum, G 750 design fogantyú, E6 / EV 1 eloxált alumínium felülettel, mattolt Float ornamentüveg

797 jelű motívum, HOE 797 nemesacél fogantyú, mattolt Float ornamentüveg

799 jelű motívum, G 750 design fogantyú, E6 / EV 1 eloxált alumínium felülettel, mattolt Float ornamentüveg

→ Az összes szín és felület a 90. oldaltól található.





40 jelű motívum



45 jelű motívum



505 jelű motívum



552 jelű motívum



553 jelű motívum



583 jelű motívum



590 jelű motívum

THERMOSAFE / THERMOSAFE HYBRID

Az ezen az oldalon található összes ajtómotívum RAL 9016 fehér matt

40 jelű motívum, HOE 550 nemesacél fogantyú, részben matt motívumüveg, homokfúvott float díszüveg oldallapok

45 jelű motívum, HOE 200 nemesacél fogantyú, motívumos üveg, mattolt szürke Parsol 4 átlátszó sávval

505 jelű motívum, HOE 500 nemesacél fogantyú, motívumos üveg, mattolt Float 4 átlátszó sávval

552 jelű motívum, kézi gyártású HOE 150 jelű nemesacél fogantyú, motívumos üveg, mattolt Float átlátszó sávokkal és piros csíkkal

553 jelű motívum, G 753 jelű ezüstsínű alumínium fogantyú; mattolt Reflo motívumos üveg, eredeti barázdacsiszolással

583 jelű motívum, rátét RAL 7015 palaszürke, G 755 alumínium fogantyú, Reflo motívumos üveg, mattolva, átlátszó peremmel

590 jelű motívum*, színes rátét RAL 7015 matt palaszürke; G 750 jelű designfogantyú, Reflo motívumos üveg valódi rovátkolt csiszolással és homokszórt motívummal

* ThermoSafe Hybrid ajtóként nem szállítható

→ Az összes szín és felület a 90. oldaltól található.

BALRA. ThermoSafe alumínium házbejáratú ajtó, 553 jelű motívum, RAL 9016 matt fehér, opcionálisan oldalelemmel



STÍLUSOS BELÜL ÉS KÍVÜL.

Külön kérésre klasszikus motívumaink a belső oldalon is ugyanabban a megjelenésben kaphatók, mint a külső oldalon. Így a házbejárati ajtó tökéletesen harmonizál otthona klasszikus beltéri ajtóival.



Belső oldal szériában egy síkot alkotó ajtólappal



Opcionális belső nézet 416 jelű motívum példáján



402 jelű motívum

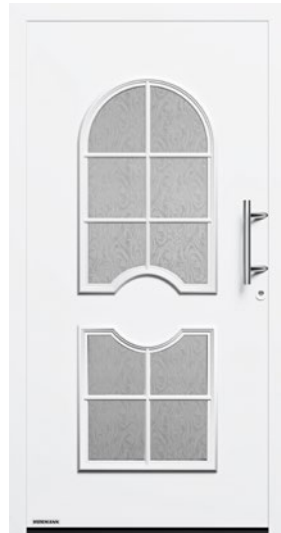

413 jelű motívum

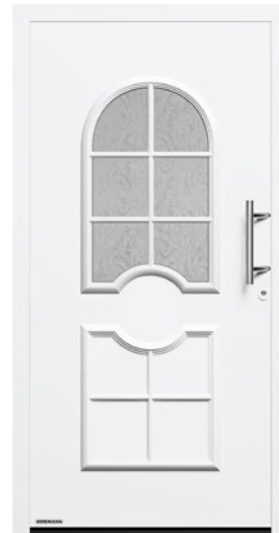

414 jelű motívum



416 jelű motívum



445 jelű motívum



675 jelű motívum



694 jelű motívum

THERMOSAFE / THERMOSAFE HYBRID

Az ezen az oldalon található összes ajtómotívum RAL 9016 fehér matt

402 jelű motívum, 14-2 jelű nemesacél fogantyú, ornamentkeret, motívumos üveg, Reflo, részben mattolt és eredeti barázdacsiszolással

413 jelű motívum, 14-2 nemesacél fogantyú, ornamentkeret, Silk ornamentüveg

414 jelű motívum, 14-2 nemesacél fogantyú, ornamentkeret, Silk ornamentüveg

416 jelű motívum, 14-2 nemesacél fogantyú, ornamentkeret

445 jelű motívum, 38-1 nemesacél fogantyú, ornamentkeret, Chinchilla ornamentüveg, oldalelemek Chinchilla ornamentüveggel

675 jelű motívum, 38-1 jelű nemesacél fogantyú, ornamentkeret, motívumos üveg, Reflo eredeti barázdacsiszolással

694 jelű motívum, HOE 700 nemesacél fogantyú, ornamentkeret, motívumos üveg, Reflo eredeti barázdacsiszolással

→ Az összes szín és felület a 90. oldaltól található.

BALRA FENT. ThermoSafe alumínium házbejáratú ajtó, 421 jelű motívum, 14-2 nemesacél fogantyú, RAL 7035 világosszürke matt, opcionálisan oldalelemmel



453 jelű motívum



451 jelű motívum



452 jelű motívum



FELÜL. Motívumos üvegezéssel ellátott ornamentkeret részletes nézete



455 jelű motívum



456 jelű motívum



457 jelű motívum

THERMOSAFE / THERMOSAFE HYBRID

Az összes, ezen az oldalon látható ajtómotívum finoman strukturált, matt, RAL 7030 kőszürke színű

453 jelű motívum, 14-2 nemesacél fogantyú, ornamentkeret

451 jelű motívum, 14-2 nemesacél fogantyú, ornamentkeret, motívumos üveg, homokszórt Reflo, nem mattolt peremmel

452 jelű motívum, 14-2 nemesacél fogantyú, ornamentkeret, motívumos üveg, homokszórt Reflo, nem mattolt peremmel

455 jelű motívum, 14-2 nemesacél fogantyú, ornamentkeret, motívumos üveg, homokszórt Reflo, nem mattolt peremmel

456 jelű motívum, 14-2 nemesacél fogantyú, ornamentkeret, motívumos üveg, homokszórt Reflo, nem mattolt peremmel

457 jelű motívum, 14-2 nemesacél fogantyú, ornamentkeret, oldalelemek Satinato ornamentüveggel

→ Az összes szín és felület a 90. oldaltól található.

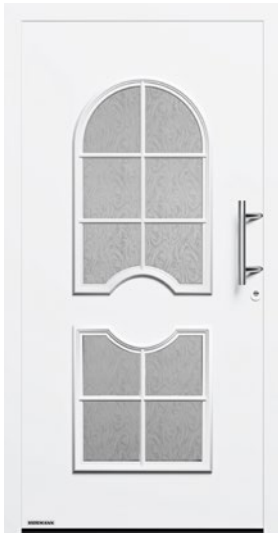

407 jelű motívum



419 jelű motívum



420 jelű motívum



421 jelű motívum



422 jelű motívum

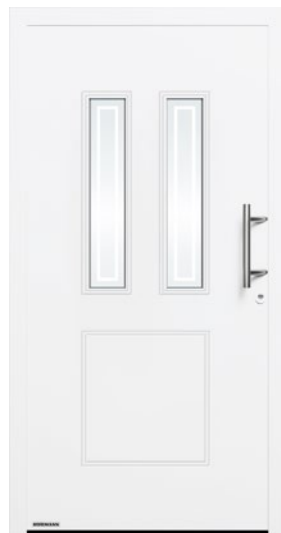

454 jelű motívum

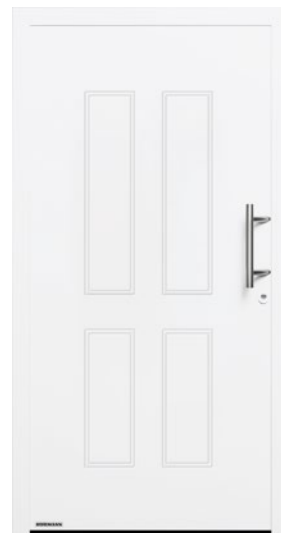

459 jelű motívum

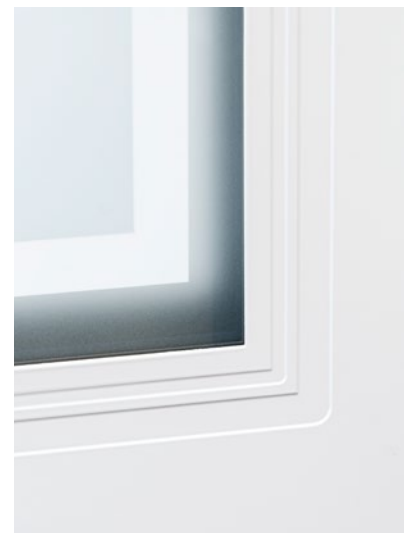

FELÜL. Mart nútok és nem mattolt peremmel ellátott motívumos üvegek részletes nézete

THERMOSAFE / THERMOSAFE HYBRID

Az ezen az oldalon található összes ajtómotívum RAL 9016 fehér matt

407* jelű motívum, 14-2 nemesacél fogantyú, mart nútok, motívumos üveg, homokszórt Reflo, nem mattolt peremmel
419 motívum, 14-2 nemesacél fogantyú, ornamentkeret, ólomornamentikájú motívumos üveg homokszórt Reflo alapüveggel (opcionális)

420 jelű motívum, 14-2 nemesacél fogantyú, ornamentkeret, motívumos üveg, homokszórt Reflo, nem mattolt peremmel

421 jelű motívum, 14-2 nemesacél fogantyú, ornamentkeret

422* jelű motívum, 14-2 nemesacél fogantyú, mart nútok, motívumos üveg, homokszórt Reflo, nem mattolt peremmel

454* jelű motívum, 14-2 nemesacél fogantyú, mart nútok, motívumos üveg, homokszórt Reflo, nem mattolt peremmel

459 motívum*, 14-2 nemesacél fogantyú, mart nútok, tömör motívum

* ThermoSafe Hybrid ajtóként nem szállítható

→ Az összes szín és felület a 90. oldaltól található.



ThermoPlan Hybrid



Egy síkot alkotó átmenet
a belső és külső oldalon



RC3 betörésgátlás
alap kivitelben



Hanggátlás
akár 33 dB-ig



Nagyon jó hőszigetelés
 U_D -értéke max. $0,78 \text{ W}/(\text{m}^2 \cdot \text{K})$

Csak a Hörmann-nál



Ajtólap külső oldala festett nemesacélból kiváló minőségű porbevonattal

DESIGNOSZTÁLY. Ezen ajtó különlegessége az elegáns, teljesen sík megjelenés. Ezeken nem látszik sem belül, sem kívül semmilyen síkbeli eltérés az ajtólap és az ajtótok között.

ALAKTARTÓ. A külső oldali kimagasló értékű porbevonatos nemesacél lemez különösen jó alaktartást garantál nagy hőmérséklet-különbségek esetén is, így aztán mindig élvezheti az egy síkot alkotó házbejárati ajtó látványát.

HANGGÁTLÁS A külső rozsdamentes acéllemeznek és a vastagabb ajtólapnak köszönhetően akár 33 dB értékkel jobb lehet a hangszigetelés.

A teljesen sík az ajtó megjelenése, valamint az ajtószárny és az ajtótok közötti átmenet egy síkot alkot a **1** külső oldalon, és a **2** belső oldalon



BALRA. ThermoPlan Hybrid alumínium házbejárati ajtó, 860 jelű motívum, HOE 710 nemesacél fogantyú, Hörmann CH 703-AM antracit színárnyalat, metál finoman strukturált matt, opcionálisan oldalelemmel



138 jelű motívum



189 jelű motívum



501 jelű motívum



502 jelű motívum



503 jelű motívum



504 jelű motívum



505 jelű motívum



686 jelű motívum

THERMOPLAN HYBRID

Az összes, ezen az oldalon látható ajtómotívum finoman strukturált, matt, RAL 7016 antracitszürke színű

138 jelű motívum, HOE 500 nemesacél fogantyú, Satinato ornamentüveg

189 jelű motívum, HOE 615 nemesacél fogantyú, motívumos üveg, mattolt Float 7 átlátszó sávval

501 jelű motívum, HOE 500 nemesacél fogantyú, Satinato üvegezés

502 jelű motívum, HOE 500 nemesacél fogantyú, Satinato üvegezés

503 jelű motívum, HOE 500 nemesacél fogantyú, motívumos üveg, mattolt Float 7 átlátszó sávval

504 jelű motívum, HOE 500 nemesacél fogantyú, motívumos üveg, mattolt Float 5 átlátszó sávval

505 jelű motívum, HOE 500 nemesacél fogantyú, motívumos üveg, mattolt Float 4 átlátszó sávval

686 jelű motívum, HOE 615 nemesacél fogantyú, motívumos üveg, mattolt Float 7 átlátszó sávval

→ Az összes szín és felület a 90. oldaltól található.



689 jelű motívum

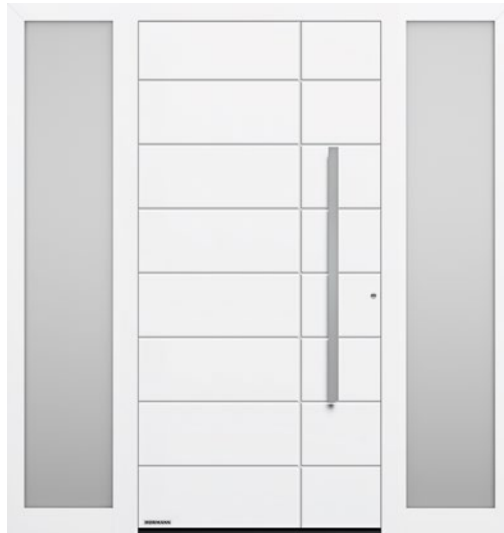

862 jelű motívum

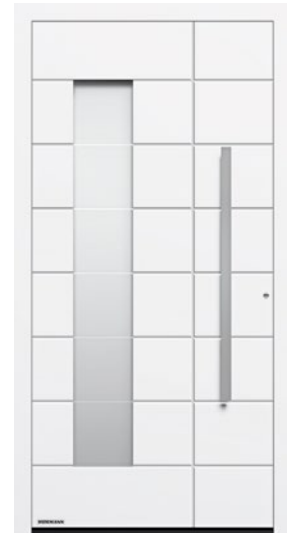

867 jelű motívum



871 jelű motívum



872 jelű motívum

THERMOPLAN HYBRID

Az ezen az oldalon található összes ajtómotívum RAL 9016 fehér matt

689 jelű motívum, 38-2 jelű nemesacél fogantyú, motívumos üveg, mattolt szürke Parsol 7 átlászó sávval

862 jelű motívum, HOE 620 nemesacél fogantyú, oldalelemek homokszórt Float ornamentüveg

867 jelű motívum, HOE 620 nemesacél fogantyú, Float motívumos üveg, mattolt Float 7 átlászó sávval

871 jelű motívum, HOE 620 nemesacél fogantyú, oldalelemek homokszórt Float ornamentüveg

872 jelű motívum, HOE 615 nemesacél fogantyú, oldalelemek homokszórt Float ornamentüveg

→ Az összes szín és felület a 90. oldaltól található.



565 jelű motívum



568 jelű motívum



823 jelű motívum



860 jelű motívum

THERMOPLAN HYBRID

Az ezen az oldalon található összes ajtómotívum RAL 9016 fehér matt

565 jelű motívum, G 760 design fogantyú, RAL 9006 selyemfényű fehéralumínium színben, RAL 9006 selyemfényű fehéralumínium színű fogantyúrátét, Float mattolt ornamentüveges oldalelemekkel

568 jelű motívum, G 750 design fogantyú, RAL 9006 selyemfényű fehéralumínium színben, Float mattolt ornamentüveges oldalelemekkel

823 jelű motívum, fogantyúprofil RAL 9006 selyemfényű fehéralumínium színben, rögzítőprofil az ajtó színében, Float mattolt ornamentüveges oldalelemekkel

860 jelű motívum, HOE 700 nemesacél fogantyú, mattolt Float ornamentüveg oldalelemekkel

→ Az összes szín és felület a 90. oldaltól található.

JOBBRA. ThermoPlan Hybrid alumínium házbejárat
ajtó, 568 jelű motívum, G 750 design fogantyú,
eloxált E6/EV1, RAL 7016 antracitszürke színben
finoman strukturált matt, opcionális oldalelemekkel



2

HÖRMANN



ThermoCarbon



Vastag falcolás
a belső oldalon



RC3 betörésgátlás
alapkivitelben



RC4 betörésgátlás
opcionális



Hanggátlás
akár 29 dB-ig



Kiváló hőszigetelés

Csak a Hörmann-nál

A ThermoCarbon ajtó U_D -értéke
akár $0,47 \text{ W/(m}^2\cdot\text{K)}$

PRÉMIUM OSZTÁLY. A 100 mm vastag, szén-üvegszál hibrid alapanyagú, high-tech szárnyprofillal megvalósítható akár egy 3000 mm ajtómagasságú házbejárat is. A sokféle motívum besüllyesztett ajtófogantyúi teljesítik az egy síkot alkotó megjelenés magas tervezési-követelményeit. A visszafogott megjelenésű vastagfalcos változat jól illeszkedik a belső terekhez.

308 jelű motívum, egy síkot alkotó külső fogantyú



BALRA. Hörmann ThermoCarbon alumínium házbejárati ajtó 568 jelű motívummal, G 750 E6 / EV1 eloxált design fogantyúval, 3000 mm ajtómagasság, RAL 7016 antracitszürke, finoman strukturált matt, opcionálisan oldalelemmel



189 jelű motívum



300 jelű motívum



301 jelű motívum



302 jelű motívum



304 jelű motívum



305 jelű motívum

THERMOCARBON

Az ezen az oldalon található összes ajtómotívum Hörmann CH 703-AM színárnyalat antracit metál színű, finoman strukturált matt

189 jelű motívum, HOE 615 nemesacél fogantyú, Float motívumos üveg, mattolt Float 7 átlátszó sávval

300 jelű motívum, fogantyúlécc selyemfényű fehéralumínium RAL 9006 színben

301 jelű motívum, felülettel egy síkot alkotó alumínium rátét és fogantyúlécc RAL 9006 selyemfényű fehéralumínium színben, oldalelemek Float ornamentüveggel, mattolt

302 jelű motívum, felülettel egy síkot alkotó fogantyúlécc selyemfényű RAL 9006 fehéralumínium színben, mattolt Float motívumos üveg egy átlátszó függőleges sávval

304 jelű motívum, fogantyú süllyeszték RAL 9006 fehéralumínium színben; selyemfényű, felülettel egy síkot alkotó nemesacél fogantyú

305 jelű motívum, alumínium rátét matt rubinpiros RAL 3003; fogantyúsüllyeszték CH 703-AM antracit metál finoman strukturált Hörmann színárnyalatban, felülettel egy síkot alkotó nemesacél fogantyú, oldalelemek Micrograin ornamentüveggel

→ Az összes szín és felület a 90. oldaltól található.



306 jelű motívum



308 jelű motívum



309 jelű motívum



310 jelű motívum



312 jelű motívum



314 jelű motívum



504 jelű motívum

THERMOCARBON

Az ezen az oldalon található összes ajtómotívum RAL 9016 fehér matt

306 jelű motívum, matt fogantyúsüllyeszték RAL 9016 fehér színben; a felülettel egy síkot alkotó nemesacél fogantyú; mattolt Float ornamentüveg

308 jelű motívum, fogantyúlécc és fogantyúsüllyeszték matt, RAL 7016 antracitszürke színben

309 jelű motívum, felülettel egy síkot alkotó fogantyúlécc, selymfényű fémalumínium RAL 9006 színben

310 jelű motívum, felülettel egy síkot alkotó nemesacél fogantyú, mattolt Float ornamentüveg

312 jelű motívum, felülettel egy síkot alkotó fogantyúlécc selymfényű, RAL 9006 fémalumínium színben; motívumos üveg,

mattolt Float egy átlátszó függőleges sávval, oldalelemek mattolt Float ornamentüveggel (teljes felületen)

314 jelű motívum, matt fogantyúsüllyeszték RAL 9016 fehér színben; a felülettel egy síkot alkotó nemesacél fogantyú; mattolt Float ornamentüveg

504 jelű motívum, HOE 500 nemesacél fogantyú, Float motívumos üveg, mattolt Float 5 átlátszó sávval

→ Az összes szín és felület a 90. oldaltól található.





565 jelű motívum



568 jelű motívum



650 jelű motívum



680 jelű motívum



686 jelű motívum



823 jelű motívum



860 jelű motívum



862 jelű motívum

THERMOCARBON

Az összes, ezen az oldalon látható ajtómotívum finoman strukturált, matt, RAL 7015 palaszürke színű

565 jelű motívum, G 760 designfogantyú alumínium E6 / EV 1 eloxálással, alumínium fogantyúrátét E6 / EV 1 eloxálással

568 jelű motívum, G 750 designfogantyú alumínium E6 / EV1 eloxálással

650 jelű motívum, HOE 700 nemesacél fogantyú, fehér Pave ornamentüveg

680 jelű motívum, HOE 700 nemesacél fogantyú, fehér Pave ornamentüveg

686 jelű motívum, HOE 610 nemesacél fogantyú, motívumos üveg, mattolt Float 7 átlátszó sávval

823 jelű motívum, fogantyúprofil RAL 9006 selymfényű fehéralumínium színben, rögzítőprofil az ajtó színében

860 jelű motívum, HOE 700 nemesacél fogantyú

862 jelű motívum, HOE 620 nemesacél fogantyú

→ Az összes szín és felület a 90. oldaltól található.

BALRA, ThermoCarbon alumínium házbejáratú ajtó, 680 jelű motívum, HOE 700 nemesacél fogantyú, RAL 7015 palaszürke színben, finoman strukturált matt, opcionális oldalelemek



TopComfort



RC2 betörésgátlás
opcionális



RC3 betörésgátlás
opcionális



Hanggátlás
max. 39 dB (üvegajtától függően)



Jó hőszigetelés
 U_D -értéke max. 1,3 W/(m²·K)

FÉNYÁRBAN ÚSZÓ HÁZBEJÁRATOK. A nagy felületen üvegezett TopComfort házbejárati ajtóink szolid kialakításukkal egy világos és barátságos bejáratot biztosítanak – ideális többgenerációs családi házhoz vagy kereskedelmi bejáratokhoz. Ön 9 exkluzív üvegezésű ajtómotívum közül választhat, melyek az üvegdesignban, az átlátszóságban s a fénybeesésben különböznek egymástól.

HDO AJTÓMEGHAJTÁS. Nyissa és zárja TopComfort házbejárati ajtóját egész egyszerűen, automata módon. A nem feltűnő Flatscan szenzor felügyeli a mozgástartományt és garantálja a biztonságos üzemeltetést. A meghajtás kényelmesen, nyomógombbal, radaros mozgás- / jelenlétérzékelővel, valamint kéziadóval vagy BiSecur technológiás rádiós nyomógombbal is működtethető.

A HDO 200 ajtómeghajtás, egy küszöbmentes ajtó kivittel és süllyeszthető padló tömítéssel kombinálva optimális megoldás az akadálymentes házbejárati ajtókhöz.



BALRA. TopComfort alumínium házbejárati ajtó, HOE 701 nemesacél fogantyú, RAL 7016 antracitszürke színben, matt, opcionális oldalelemekkel, integrált postaládával



100 jelű motívum



100 jelű motívum, kívánság szerinti motívumos üveg vagy ornamentüveg



101 jelű motívum

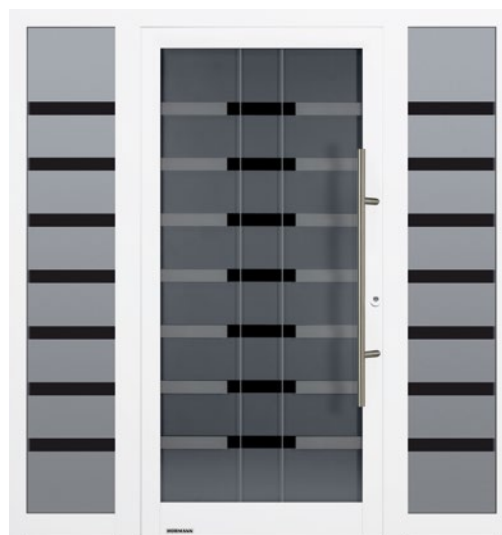

100 jelű motívum / MG 111

TOPCOMFORT

Az ezen az oldalon található összes ajtómotívum RAL 9016 fehér matt

100 jelű motívum, 38-1 jelű nemesacél fogantyú, Master-Carré ornamentüveg, oldalelemek Master-Carré ornamentüveggel

100 jelű motívum, kívánság szerinti motívumos üveg, HOE 710 nemesacél fogantyú, motívumos üveg, mattolt Float 7 átlátszó sávval

101 jelű motívum, 38-1 jelű nemesacél fogantyú, Master-Carré ornamentüveg, oldalelemek Master-Carré ornamentüveggel

100 jelű motívum, MG 111 nemesacél fogantyú 38-2, szürke matt Parsol motívumos üveg 7 átlátszó sávval, az oldalelemek szürke mattolt Parsol motívumos üveggel és 7 folyamatos, átlátszó sávval

→ Az összes szín és felület a 90. oldaltól található.



100 jelű motívum / MG 112



100 jelű motívum / MG 113



100 jelű motívum / MG 114



100 jelű motívum / MG 115



100 jelű motívum / MG 116



100 jelű motívum / MG 117

TOPCOMFORT

Az ezen az oldalon található összes ajtómotívum RAL 9016 fehér matt

100 MG 112 jelű motívum, 38-2 jelű nemesacél fogantyú, motívumos üveg, Micrograin vízszintes struktúrával

100 MG 113 jelű motívum, 38-2 jelű nemesacél fogantyú; motívumos üveg 25 mattolt sávval

100 MG 114 jelű motívum, 38-2 nemesacél fogantyú, mattolt motívumos üveg, átlátszó félkörökkel és sávokkal

100 MG 115 jelű motívum, 38-2 jelű nemesacél fogantyú; mattolt motívumos üveg négyszögekkel

100 MG 116 jelű motívum, 38-2 jelű nemesacél fogantyú; motívumos üveg mattolt sávokkal és sarlóval

100 MG 117 jelű motívum, 38-2 nemesacél fogantyú, mattolt motívumos üveg, 9 átlátszó sávval

→ Az összes szín és felület a 90. oldaltól található.



36



ÚJ. TopComfort Portal



Hanggátlás
akár 29 dB-ig



Jó hőszigetelés
U_D-értéke max. 1,2 W/(m²·K)

NAGYOBB ÁTJÁRÓSZÉLESSÉG

A REPREZENTATÍV BEJÁRATI AJTÓKHOZ.

A 2-szárnyú házbejárati ajtónk alumínium keretszerkezettel és belső PU habtöltéssel optimális hőszigetelést biztosít (UD-értéke max. 1,2 W/(m²·K)). Az ajtó nézete elegáns a szárnyat belülről és kívülről borító alumíniumlapoknak köszönhetően. Meggyőzőek továbbá a 2-szárnyú házbejárati ajtóink az egy síkot alkotó a nyíló és az állószárny közötti átmenettel. 7-féle ajtómotívum közül lehet választani a szélesség akár 2600 mm, a magasság akár 2500 mm lehet.

Teljes felületű az ajtó nézete a **1** külső és a **2** belső oldalon

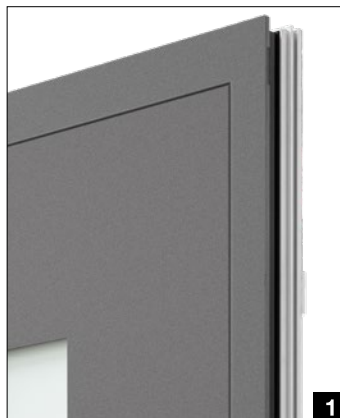

BALRA. TopComfort alumínium házbejárati ajtó 860 jelű Portal motívum, HOE 710 nemesacél fogantyú, RAL 7016 antracitszürke, finom szerkezetű matt



ÚJ. 138 jelű motívum

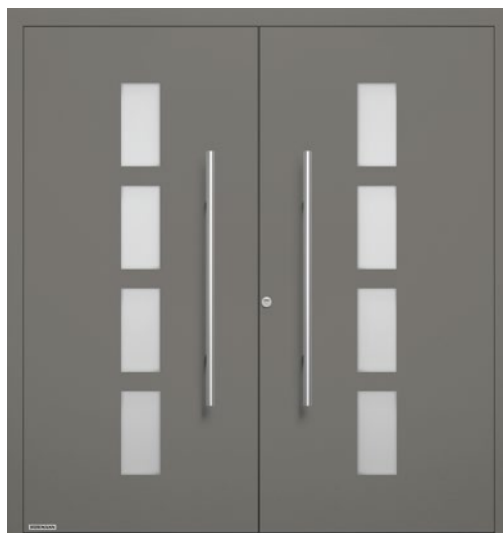

ÚJ. 501 jelű motívum

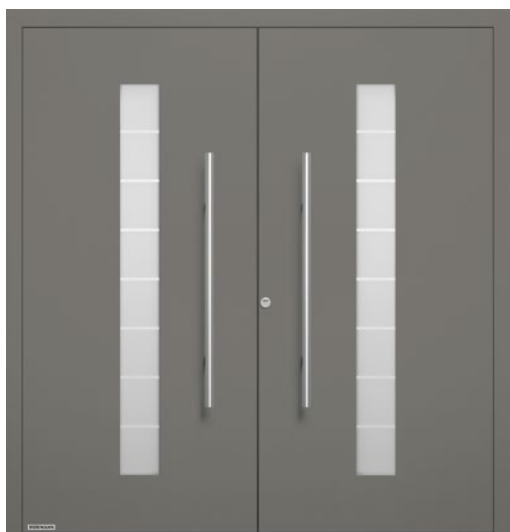

ÚJ. 503 jelű motívum

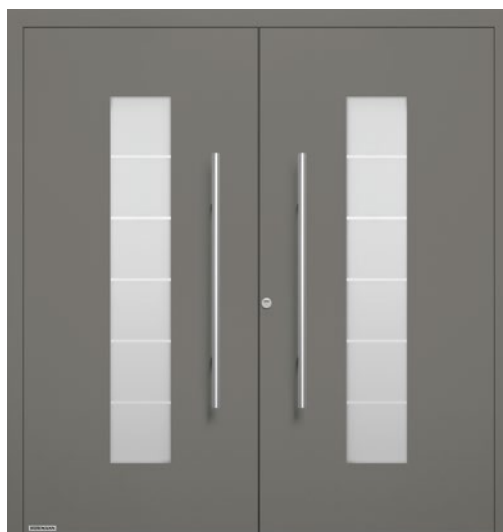

ÚJ. 504 jelű motívum

TOPCOMFORT PORTAL

Az összes, ezen az oldalon látható ajtómotívum finoman strukturált, matt, RAL 9007 szürkealumínium színű

138 jelű motívum, HOE 500 nemesacél fogantyú, Satinato ornamentüveg

501 jelű motívum, HOE 500 nemesacél fogantyú, Satinato üvegezés

503 jelű motívum, HOE 500 nemesacél fogantyú, motívumos üveg, mattolt Float 7 átlátszó sávval

504 jelű motívum, HOE 500 nemesacél fogantyú, motívumos üveg, mattolt Float 5 átlátszó sávval

→ Az összes szín és felület a 90. oldaltól található.



ÚJ. 565 jelű motívum



ÚJ. 568 jelű motívum



ÚJ. 860 jelű motívum

TOPCOMFORT PORTAL

Az összes, ezen az oldalon található ajtómotívum selymfényű, RAL 9006 fehéralumínium színű

565 jelű motívum, G 760 design fogantyú, RAL 9006 selymfényű fehéralumínium színben, RAL 9006 selymfényű fehéralumínium színű fogantyúrátét

568 jelű motívum, G 750 design fogantyú selymfényű fehéralumínium RAL 9006 színben

860 jelű motívum, HOE 700 nemesacél fogantyú

→ Az összes szín és felület a 90. oldaltól található.





Egyediség

HASONLÓ MEGJELENÉSŰ KAPUK ÉS BEJÁRATI AJTÓK. A MatchColor színekkel és Decoral dekorokkal (további információk a 68. oldaltól) a házbejárati ajtókhöz és a szekcionált garázkapukhoz élethosszig kitartó azonos színeket és dekorokat kínálunk. Szeretne tökéletes harmóniát ajtó és kapu között? Akkor kombinálja az új házbejárati ajtót az optimálisan összehangolt szekcionált garázkapu motívumaival (további információk a 28. oldaltól) és szobaajtó motívumival.





64. – 65. OLDAL ThermoPlan Hybrid alumínium házbejárati ajtó, 871 jelű motívum, HOE 620 nemesacél fogantyú, külső oldal RAL 9005 mélyfekete, finoman strukturált matt, opcionális oldalelemekkel, szekcionált garázska LPU 67 Thermo L-bordás Silkgrain, mélyfekete RAL 9005 matt

FELÜL. Alumínium házbejárati ajtó ThermoSafe 173 jelű motívum HOE 300 nemesacél fogantyú, kvarcszürke RAL 7039 matt, opcionális oldalelemek; szekcionált garázska L-bordás Silkgrain kvarcszürke RAL 7039 matt üvegezési elemekkel 461 design motívum

BALRA LENT. ThermoSafe alumínium házbejárati ajtó, 693 jelű motívum, CARO nemesacél kilincs körzöttával, Groove 15 belső oldali designnal, a DesignLine Groove 15 beltéri ajtókkal azonos megjelenéssel, RAL 9016 fehér színre festve, matt

JOBBRA LENT. Hörmann ThermoCarbon alumínium házbejárati ajtó 308 jelű motívummal, fogantyúrúd és fogantyúsüllyeszték RAL 7016 antracitszürke színben, matt, rubinpiros RAL 3003, matt, keret antracitszürke RAL 7016, matt, opcionálisan oldalelemekkel



THERMOSAFE DECORAL. A 18 exkluzív bejárati ajtó motívum az ötféle dekorral összhangban lévő megjelenést kínál a Duragrain szekcionált garázkapukkal kombinálva, és a kifinomult dizájnigények esetén is meggyőző. Az alapkivitelben kapható mélyfekete keretprofil, valamint az opcionálisan mélyfekete színben kapható külső fogantyúk és rátétek különös eleganciát kölcsönöznek.

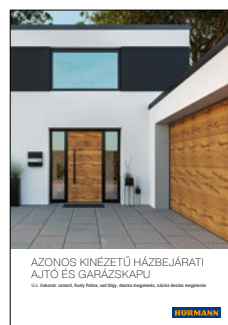

További információk
A házbejárati ajtók
és garázkapuk
hasonló megjelenéssel
c prospektusban található.



BALRA. ThermoSafe alumínium házbejárati ajtó 860 jelű motívummal, HOE 710 nemesacél fogantyú, Decoral deszka megjelenésű szürke ajtólap, az ajtók finoman strukturált RAL 9005 mélyfekete színben, matt, oldalelemek szekcionált garázska pu L-bordás, Duragrain deszka megjelenésű, szürke

JOBBRA FENT. ThermoSafe alumínium házbejárati ajtó 860 jelű motívummal, fogantyú HOE 501 black.edition RAL 9005 mélyfekete finoman strukturált matt, ajtólap Decoral deszka, opcionális oldalelemek; szekcionált garázska pu L-bordás, Duragrain deszka

JOBBRA LENT. ThermoSafe alumínium házbejárati ajtó 860 jelű motívummal, HOE 501 nemesacél fogantyú black.edition, finoman strukturált RAL 9005 matt mélyfekete színben, ajtólap Decoral cement megjelenésű, opcionális oldalelemek, szekcionált garázska pu L-bordás, Duragrain cement



NAGYVONALÚ HÁZBEJÁRATOK. Tegye a bejárati portálokat hangulatossá és vonzóvá, és tegye még világosabbá otthonát. Minden ábrázolt ajtómotívum bővíthető oldalelemekkel és felülvilágítókkal. Ön az üvegezések területén is szabadon választhat: a házbejárati ajtó motívumával megegyező megjelenést vagy kívánsága szerinti egyedi üvegezést.

→ További információk a 92. oldaltól találhatóak.

PRAKTIKUS POSTALÁDAEGYSÉGEK. Integrálja a házbejárati ajtó oldalelemével az elegáns levélszekrényeket opcionális felületi kialakítással, kedvező árú színben, választható RAL színben vagy rozsdamentes acélból. Kívánsága szerint ezek kiegészíthetők villanykapcsolóval, beszélőrostéllyal és csengőgombbal.

→ ThermoSafe és TopComfort ajtókhöz kapható





BALRA FENT. Alumínium házbejárati ajtó 101 jelű TopComfort motívum, HOE 701 nemesacél kilincs, CH 703-AM Hörmann színárnyalat antracit metál finoman strukturált matt, opcionális oldalelemek és integrált levélszekrények.

JOBBRA FENT. Alumínium házbejárati ajtó 568 jelű ThermoSafe motívummal, design fogantyú G 750 eloxált E6/ EV1, Hörmann színárnyalat CH 703-AM antracit metál finoman strukturált matt, opcionálisan oldalelemek és felülvilágító.

LENT. ThermoSafe alumínium házbejárati ajtó 504 jelű motívummal, HOE 501 nemesacél fogantyú black.edition, finoman strukturált RAL 9005 matt mélyfekete színben, ajtólap Decoral cement megjelenés, ÚJ. Fekete üveg üvegezés, ÚJ. opcionális oldalelem fekete üveg



KÉNYELMES MŰKÖDTETÉS MINDENKI SZÁMÁRA. Nyissa házbejárati ajtóját egyszerűen, okosan és kényelmesen. A kód beírásával, ujjlenyomattal vagy okostelefonnal. Zárkosmagjainkkal megtalálja az igényeinek megfelelő intelligens megoldást. A Hörmann homee Smart Home rendszerrel például az ajtója mellett akár Hörmann garázs- és udvari kapuját, klímaérzékelőit vagy egy kameráját is kényelmesen, applikációval vezérelheti. Mindezt a világból bárhonnan, ráadásul éjjel-nappal megteheti.

→ További információk a 84. oldaltól találhatóak.



ECTURN ELEKTRONIKUS NYITÁSRÁSEGÍTŐ. Az ajtó kireteszelését követően elegendő egy könnyed nyomás az ajtószárnyon és a házbejárati ajtó automatikusan nyílik és záródik. A Low-Energy üzemmódnak köszönhetően nem lép fel a beszorulás vagy a megütés veszélye. Kiegészítő biztonsági berendezések nem szükségesek. A nyitásrásegítő az ajtóra rászertelt változatú vagy elegáns módon az ajtószárnyba és a tokkeretbe integrált.

→ ThermoSafe, ThermoSafe Hybrid, ThermoPlan Hybrid és ThermoCarbon alumínium házbejárati ajtókhöz kapható



BALRA FENT. Elegáns, az ajtólapba integrált ujjlenyomat-olvasó

KÖZÉPEN ÉS JOBBRA FENT. Kényelmes ajtónyitás az Ecturn nyitásrásegítővel

LENT. Hörmann Smart Home központ homee otthonának összes területéhez

Tipp

Az ajtószárny egyszerű rögzítéséhez, hogy például nagyobb tárgyakat vigyen át az ajtón, ajánlott a mechanikus kirögzítéssel ellátott felső ajtócsukó használata. További információk a 80. oldalon találhatóak.



76

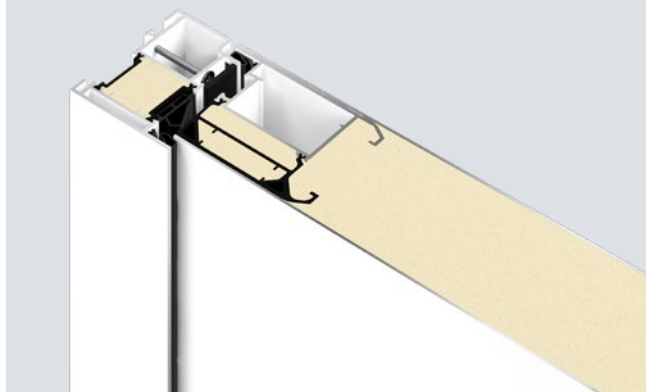

86

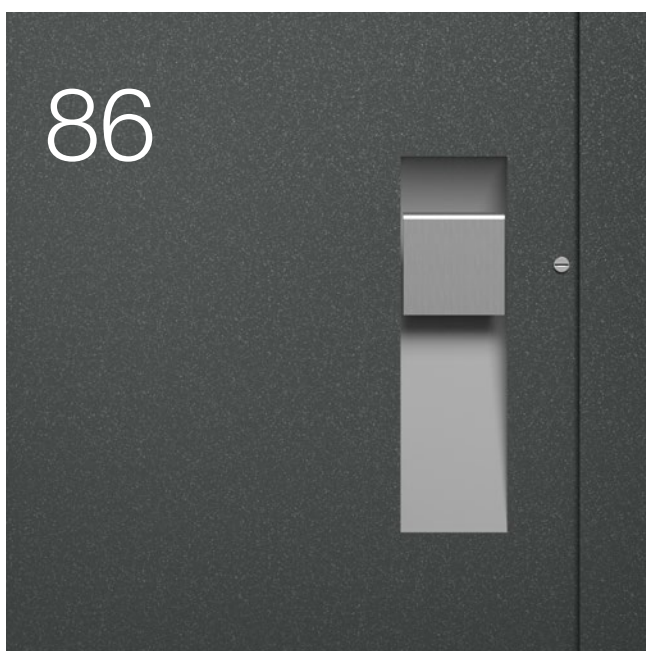

92

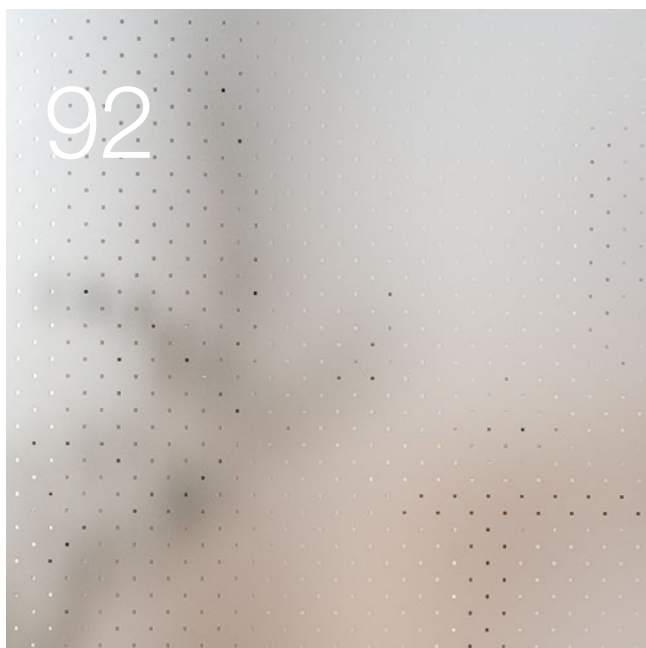

Design Kivitel Kiegészítők

- 76 Ajtólapszerkezet
- 78 Ajtókivitelek
- 80 Ajtókivitel
- 82 Biztonsági felszereltség
- 84 Komfort zárák
- 86 Külső fogantyúk
- 89 Kilincsgarnitúrák
- 90 Színek
- 92 Üvegezések
- 94 Méretek és tervezési segédlet

Ajtólapszerkezet

Teljes felületen kihabosítva

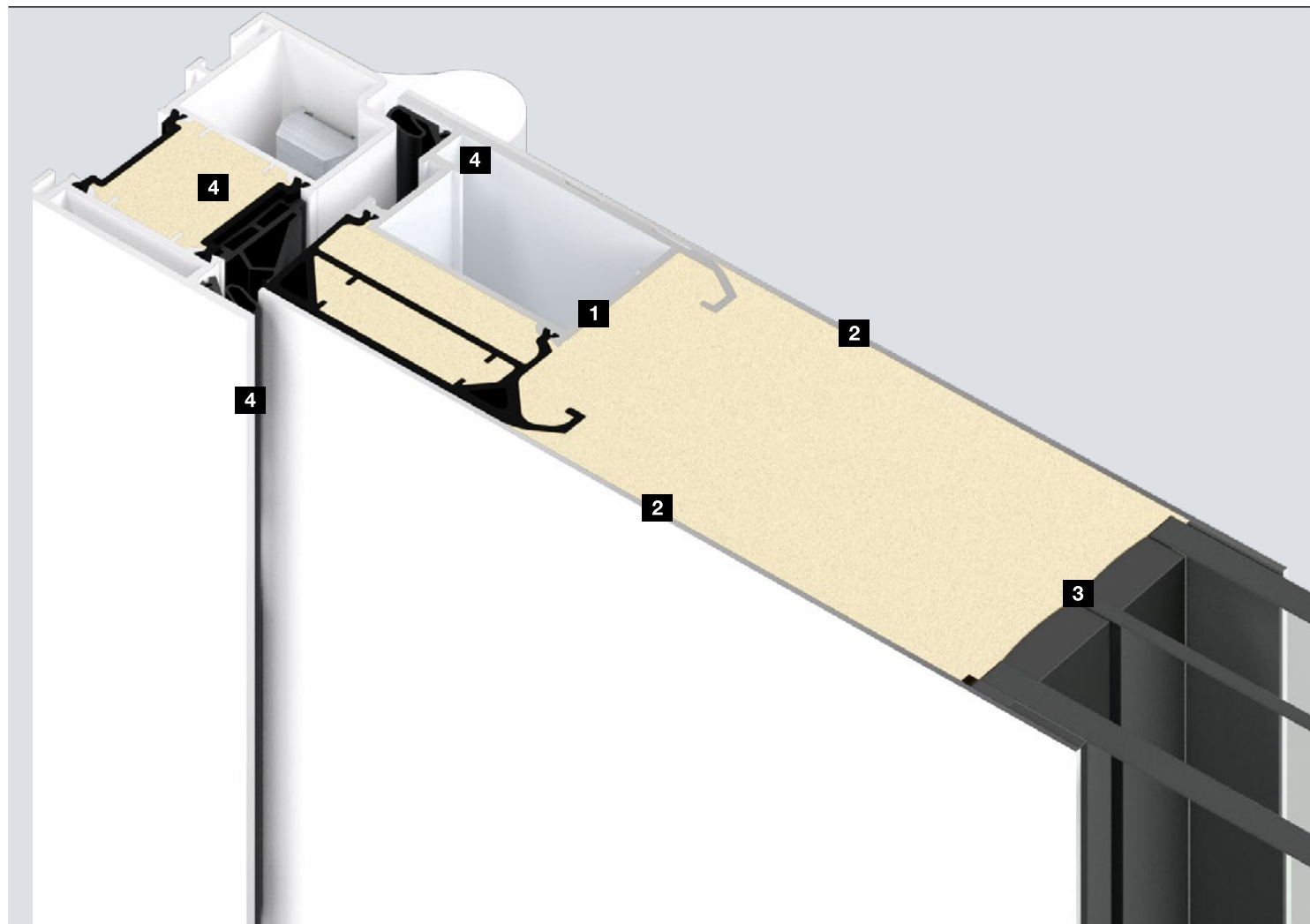

Teljesítmény jellemzők

	ThermoSafe	ThermoSafe Hybrid
EN 12217 szerinti működtető erő	max. 5 osztály	max. 5 osztály
Tartósság – mechanikai igénybevétel, EN 12400	max. 5 osztály	max. 5 osztály
Viselkedés különböző klímaviszonyoknál, EN 12219	max. 2d / 2e	max. 2d / 2e
Légzárás, EN 12207	max. 4 osztály	max. 4 osztály
Csapóesővel szembeni tömítettség, EN 12208	max. 7A osztály	max. 7A osztály
Szélterheléssel szembeni ellenállás, EN 12210 alapján	max. C2 / B2 osztály	max. C2 / B2 osztály
Útésállóság, EN 13049	max. 1 osztály	max. 1 osztály
Mechanikai szilárdság, EN 1192	max. 3 osztály	max. 3 osztály

Megjegyzés: a megnevezett teljesítménytulajdonságok a házbejárati ajtó max. lehetséges teljesítményét adják meg. Ezek a teljesítmények a házbejárati ajtó felszereltségétől függően változhatnak.

Csak a Hörmann-nál

Nincsenek hőhidak az üvegezéseknél és az ajtóprofiloknál

Kompletten kihabosított ajtólap.

A ThermoSafe, ThermoSafe Hybrid, ThermoPlan Hybrid és ThermoCarbon házbejáratú ajtók esetén a PU-hab optimálisan összefogja szárnyprofilal **1**, a belső- és a külső lemezeket **2**, valamint az üvegezéseket **3**. Szemben más ajtórendszerekkel, ahol a komponensek csak ragasztva vannak, ez az igazán meggyőző elegáns konstrukció, a különösen nagy alaktartással, betöréssel szembeni fokozott ellenállóképességgel, valamint még jobb hőszigeteléssel rendelkezik, így nem keletkeznek hőhidak az üvegezéseknél.

Többszörös tömítőrendszer. **4**

A kiváló minőségű tömítésein még szélsőséges hőmérsékletkülönbségek esetén is biztosítják a szárnyak optimális tömítését. A belső tömítés körbefutja a teljes ajtószárnyat. A középső és külső ütköző tömítést 3 oldalra (felülre és oldalra) helyezték el. Az összes tömítésünk teljesen összefüggő és a többi gyártó ajtóival ellentétben a pántrendszerek nem szakítják meg. Ezt a tömítőrendszert egészíti ki az aljzatküszöböt hatékonyan tömítő aljzattömítés. A középső tömítés elegáns kinézetével meggyőző látványt nyújt, ugyanakkor biztosítja az ajtószárny könnyed csúszását az ajtókeretben. Ugyanakkor ennek köszönhetően a zár és zárhenger is könnyű járású.

ThermoPlan Hybrid

ThermoCarbon

TopComfort

ÚJ. TopComfort Portal

max. 5 osztály

max. 3 osztály

max. 3 osztály

max. 5 osztály

max. 5 osztály

max. 6 osztály

max. 5 osztály

max. 5 osztály

max. 2d / 1e

max. 2d / 2e

max. 2d / 2e

max. 2d / 1e

max. 4 osztály

max. 4 osztály

max. 4 osztály

max. 4 osztály

max. 7A osztály

max. 7A osztály

max. 5A osztály

max. 7A osztály

max. C2 / B2 osztály

max. C2 / B2 osztály

max. C2 osztály

max. C2 / B2 osztály

max. 1 osztály

max. 5 osztály

max. 1 osztály

max. 1 osztály

max. 3 osztály

max. 3 osztály

max. 3 osztály

max. 3 osztály

Ajtó kivitelek

Minden követelményhez a megfelelő profil

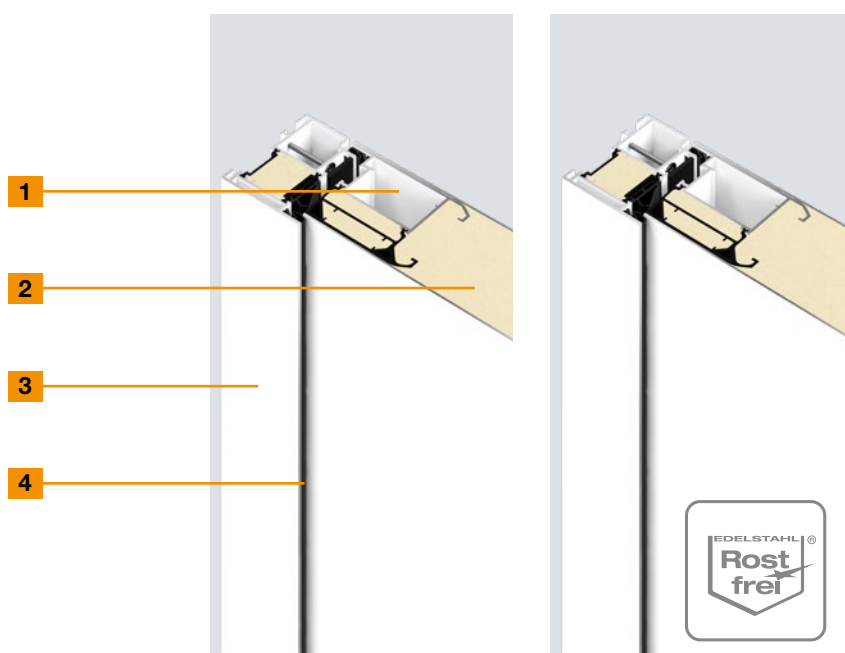

ThermoSafe

ThermoSafe Hybrid

1	Ajtóprofil	Belül elhelyezett	Belül elhelyezett
	Anyag	Alumínium, hőhidmentes	Alumínium, hőhidmentes
2	Ajtólapvastagság	73 mm	73 mm
	Külső lemez	Alumínium	Nemesacél
	Külső falc	Falcolt	Falcolt
	Belső lemez	Alumínium	Alumínium
	Belső falc	Falcolatlan	Falcolatlan
3	Keretvastagság	82 mm	82 mm
	Anyag	Alumínium, hőhidmentes	Alumínium, hőhidmentes
4	Tömítőrendszer	3-szeres	3-szeres
	Aljzatküszöb	Polyamid	Polyamid
	Hőszigetelés (U_D -érték)*	0,87 W/(m²·K)-ig	0,87 W/(m²·K)-ig
	Hanggátlás	30 dB	30 dB

* Az ajtó mérettől függően. Megadott értékek 1250 × 2200 mm-es kerethez (RAM)

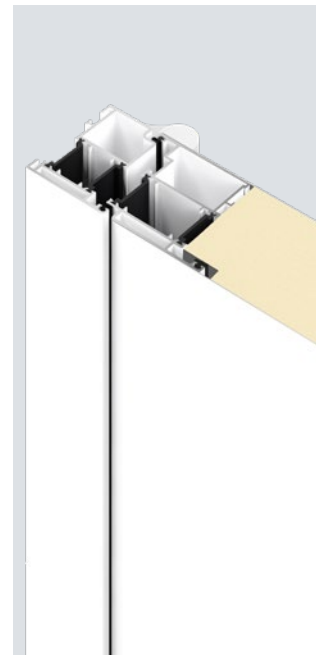
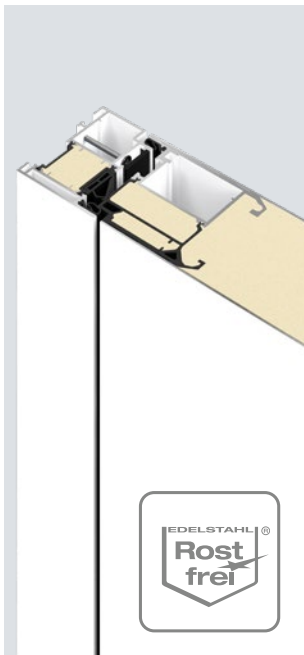

ThermoPlan Hybrid

ThermoCarbon

TopComfort

ÚJ. TopComfort Portal

Belül elhelyezett

Belül elhelyezett

Üvegezőkeret

Belül elhelyezett

Alumínium, hőhídmentes

Carbon, hőhídmentes

Alumínium, hőhídmentes

Alumínium, hőhídmentes

82 mm

100 mm

83 mm

83 mm

Nemesacél

Alumínium

Alumínium

Falcolatlan

Falcolt

Falcolatlan

Falcolatlan

Alumínium

Alumínium

Alumínium

Falcolatlan

Falcolt

Falcolatlan

Falcolatlan

82 mm

111 mm

80 mm

83 mm

Alumínium, hőhídmentes

Alumínium, hőhídmentes

Alumínium, hőhídmentes

Alumínium, hőhídmentes

3-szeres

4-szeres

2-szeres

2-szeres

Polyamid

Polyamid

alumínium-műanyag

alumínium-műanyag

0,78 W/(m²·K)-ig

0,47 W/(m²·K)-ig

1,3 W/(m²·K)-ig

1,2 W/(m²·K)-ig

33 dB

29 dB

29 – 39 dB (üvegtípustól függően)

29 dB

Csak a Hörmann-nál
 U_0 -értéke max. 0,47 W/(m²·K)

Ajtó kivitel

Egy elegáns és funkcionális ajtódesignért



	ThermoSafe	ThermoSafe Hybrid
1 Teljesen sík belső nézet	●	●
2 3D-pántok, RAL 9016 fehér	●	●
3 rejtett elhelyezésű pántok	○	○
4 Kábelátvezetés spirálkábellel	○	○
5 Kábelátvezetés szalagkábellel és szerelőhoronnyal	-	-
Kábelátvezetés szalagkábellel és osztott szerkezettel / vállkővel	○	○
6 Belső kilincs	CARO nemesacél kilincs	CARO nemesacél kilincs
7 Nemesacél zárlemez	●	●
8 Hőszigetelt üveg	3-rétegű üvegezés	3-rétegű üvegezés
9 Integrált felső ajtócsukó vagy HDC 35 felső ajtócsukó (ábra nélkül) mechanikus kirögztítő egységgel	○	○
Nyitáshatároló	○	○
10 Süllyeszthető padlótömítés időjárás elleni védelemmel	○	○

● = Alap kivitelben ○ = Opcionálisan - = nem szállítható
* 310 jelű motívum 3-rétegű üvegezéssel



4



6



9

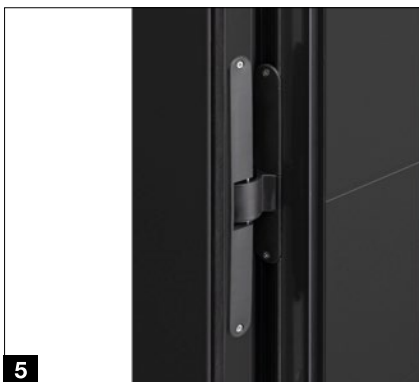

5



7



10

ThermoPlan Hybrid

ThermoCarbon

TopComfort

ÚJ. TopComfort Portal

●	●	●	●
●	-	●	●
○	●	○	○
○	-	○	○
-	○	-	○
○	-	-	-
CARO nemesacél kilincs	CARO nemesacél kilincs	Rondo alumíniumkilincs, RAL 9016 fehér	Rondo alumíniumkilincs, RAL 9016 fehér
●	● (falcba integrálva)	●	●
3-rétegű üvegezés	4-rétegű üvegezés*	3-rétegű üvegezés	3-rétegű üvegezés
○	○	-	○
○	-	○ ollós határolóval	○
-	-	○ időjárási védelem nélkül	-

Biztonsági felszereltség

Alapkivitelben tanúsított biztonsági felszereltséggel



	ThermoSafe	ThermoSafe Hybrid
1 Hengerzárbetét besüllyesztett biztonsági rozettával	-	-
2 Hengerzárbetét rászertelt biztonsági rozettával	●	●
3 Biztonsági zár forgóretesszel és mechanikus reteszeléssel	● H5, 5-pontos reteszeléssel	● H5, 5-pontos reteszeléssel
E-nyitó nappali / éjszakai funkcióval	○	○
E-nyitó nappali / éjszakai funkcióval és tartós nyitással	○	○
4 Biztonsági zár nyelves retesszel és mechanikus önreteszeléssel	■ S5 Automatik, 5-pontos reteszeléssel	■ S5 Automatik, 5-pontos reteszeléssel
4 Biztonsági zár nyelves retesszel, zárókengyellel és mechanikus önreteszeléssel	○ S5S Automatik, 5-pontos reteszeléssel	○ S5S Automatik, 5-pontos reteszeléssel
Kiemelégátlás* a pántoldalon	●	●
RC2 biztonsági kialakítás	-	-
RC3 biztonsági kialakítás	●	●
RC4 biztonsági kialakítás	-	● üvegezés nélküli motívumokhoz és H5 zárral

● = Alapkivitelben ■ = Opcionálisan felár nélkül ○ = Opcionálisan - = nem szállítható

* nem szükséges rejtett elhelyezésű pántoknál



RC2 betörésgátlás

bevizsgált és tanúsított

Egy alkalmi tettes megpróbálja egyszerű szerszámokkal 3 percen belül feltörni a reteszelt ajtót.



RC3 betörésgátlás

bevizsgált és tanúsított

Egy tettes megpróbálja szerszámokkal, mint például feszítővassal és egyszerű fúrószerszámokkal, 5 percen belül feltörni a reteszelt ajtót.



RC4 betörésgátlás

bevizsgált és tanúsított

Egy tapasztalt tettes megpróbálja szerszámokkal, mint például feszítővassal, valamint fúró- és ütőszerszámokkal 10 percen belül feltörni a reteszelt ajtót.



ThermoPlan Hybrid

ThermoCarbon

TopComfort

ÚJ. TopComfort Portal

●	●	●	●
-	-	-	-
● H5, 5-pontos reteszeléssel	● H9, 9-pontos reteszeléssel	● H5, 5-pontos reteszeléssel	● H5, 5-pontos reteszeléssel
○	○	○	○
○	○	○	○
■ S5 Automatik, 5-pontos reteszeléssel	■ S7 Automatik, 7-pontos reteszeléssel	■ S5 Automatik, 5-pontos reteszeléssel	■ S5 Automatik, 5-pontos reteszeléssel
○ S5S Automatik, 5-pontos reteszeléssel	-	○ S5S Automatik, 5-pontos reteszeléssel	○ S5S Automatik, 5-pontos reteszeléssel
●	nem szükséges	●	●
●	●	○	○
-	○	-	-

Komfort záruk

Intelligens biztonsággal ellátva

S5 / S7 automata biztonsági zár villanymotorral

A zár elektromotorral és automata önreteszeléssel (VdS szerinti „B” osztályú) van ellátva, mely a házbejárati ajtó nyelvreteszét elektromos impulzussal reteszeli ki. Zárkivitteltől függően a házbejárati ajtó belülről nyomógombbal, a meglévő kaputelefon-rendszerbe integrálva nyitható vagy kívülről kód megadásával, ujjlenyomattal, rádiós vagy Bluetooth rendszerrel.

	S5 / S7 Comfort	S5 / S7 Code	S5 / S7 Scan	S5 / S7 Smart	S5 / S7 BlueSecur
Csatlakozás kaputelefon rendszerhez	●	●	●	●	●
Kódkapcsoló az ajtószárnyban		●			
Kódkapcsoló az ajtófogantyúban		○			
Ujjlenyomat-olvasó az ajtószárnyban			●		
Ujjlenyomat-olvasó az ajtókilincsben			○		
BiSecur rádiós távvezérlés		○	○	●	
Bluetooth vevőegység Hörmann BlueSecur rendszerhez		○	○		●

● = Alapkitételben ○ = Opcionálisan

S5 = 5-pontos reteszelés ThermoSafe, ThermoSafe Hybrid, ThermoPlan Hybrid ajtóhoz

S7 = 7-pontos reteszelés ThermoCarbon ajtóhoz



Az összes elektromotoros automata zár opcionálisan ellátható BiSecur rádiós rendszerrel. A házbejárati ajtó kényelmesen, egy opcionális kéziadó, rádiós nyomógomb vagy Hörmann homee Smart Home rendszer segítségével nyitható.

Egy további előny az Ön számára, hogy ugyanazzal a kéziadóval működtetheti a Hörmann garázs- vagy udvari kapuját is. Az extrém biztos rádiós rendszer garantálja Önnek, hogy idegenek nem tudják a rádiós jelet lemásolni. A BiSecur rádiós rendszerrel működő összes meghajtás, vevőegység és kezelőelem 100 %-ig kompatibilis egymással.

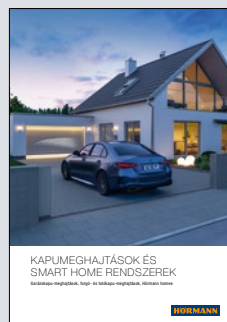

További információt a Kapumeghajtások és Smart Home rendszerek prospektusban talál.



Kódkapcsoló

Beépítés a HOE 605 ajtófogantyúba vagy az ajtószárnyba, max. 20 kód, méret: 45 x 75 mm



Ujjlenyomat-olvasó

Beépítés a HOE 506 / HOE 606 ajtókilincsbe (lásd a bal oldali ábra) vagy az ajtószárnyra, legfeljebb 150 ujjlenyomatig, **ÚJ.** az ujjlenyomatok egyszerű kezelése alkalmazással, VdS szerint minősítve, méret: 45 x 75 mm

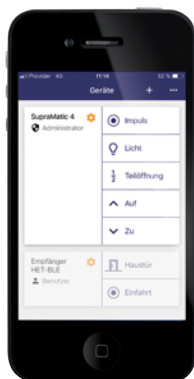

Bluetooth vevőegység

okostelefonról, a Hörmann BlueSecur alkalmazással való működtetéshez

 **Hörmann BlueSecur**

Csak a Hörmann-nál

Európai szabadalom

Különösen kényelmesen nyithatja és csukhatja ajtaját okostelefonnal Bluetooth-on keresztül. A felhasználóbarát Hörmann BlueSecur App segítségével a házbejárati ajtó ki- és berendezhető. Ráadásul további tartós vagy időben korlátozott felhasználói jogokat átadhat más okostelefonnak, hogy a család minden tagjának mindig legyen saját „házbejáratiajtó-nyitója”.

Külső fogantyúk

A fogható szép dizájn



HOE 500
Matt nemesacél,
szálcsiszolt
Fogantyúhossz¹⁾:
1000 mm

HOE 501 / HOE 739
Nemesacél,
szálcsiszolt
Fogantyúhossz¹⁾:
1000 mm (HOE 501),
1703 mm (HOE 739)

**HOE 501 / HOE 739
black.edition**
Mélyfekete RAL 9005
finoman strukturált
matt
Fogantyúhossz¹⁾:
1000 mm (HOE 501),
1703 mm (HOE 739)

HOE 506
Szálcsiszolt
nemesacél, előkészítve
egy ujjlenyomat-olvasó
fogadásához
Fogantyúhossz¹⁾:
1000 mm

**HOE 506 black.
edition**
RAL 9005 mélyfekete
színű, finoman
strukturált matt,
előkészítve egy
ujjlenyomat-olvasó
fogadásához
Fogantyúhossz¹⁾:
1000 mm

HOE 600 / 610 / 615
Nemesacél,
szálcsiszolt
Fogantyúhossz¹⁾:
950 mm (HOE 600),
1100 mm (HOE 615),
1250 mm (HOE 610)



HOE 730
Nemesacél,
szálcsiszolt
Fogantyúhossz²⁾:
1876 mm

HOE 795 / 796
Nemesacél,
szálcsiszolt
Fogantyúhossz²⁾:
1027 mm (HOE 795),
627 mm (HOE 796)

38-1
Polírozott nemesacél
dekor középrésszel
Fogantyúhossz¹⁾:
1000 mm

38-2
Nemesacél,
szálcsiszolt
Fogantyúhossz¹⁾:
1000 mm

HOE 800
Polírozott nemesacél
dekor középrésszel
Fogantyúhossz³⁾:
330 mm

14-1
Polírozott nemesacél
dekor középrésszel
Fogantyúhossz³⁾:
330 mm



HOE 605

Szálcsiszolt nemesacél, előkészítve egy kódkapcsoló fogadásához
Fogantyúhossz¹⁾: 1000 mm

HOE 700

Polírozott nemesacél dekor középrésszel
Fogantyúhossz¹⁾: 1000 mm

HOE 701

Nemesacél dekor középrésszel
Fogantyúhossz¹⁾: 1000 mm

HOE 706

Szálcsiszolt nemesacél, előkészítve egy ujjlenyomat-olvasó fogadásához
Fogantyúhossz¹⁾: 1000 mm

HOE 710

Nemesacél, szálcsiszolt
Fogantyúhossz: az ajtómagassághoz igazítva

HOE 740

Nemesacél, szálcsiszolt
Fogantyúhossz²⁾: az ajtómagassághoz igazítva



14-2

Nemesacél, szálcsiszolt
Fogantyúhossz³⁾: 330 mm

14-4

Polírozott sárgaréz
Fogantyúhossz³⁾: 330 mm

81-1

Polírozott sárgaréz
Fogantyúhossz³⁾: 290 mm

92-2

Nemesacél, szálcsiszolt
Fogantyúhossz⁴⁾: 350 mm

94-2

Nemesacél, szálcsiszolt
Fogantyúhossz⁵⁾: 300 mm

A rögzítések távolsága:

¹⁾ 1594 mm, ill. 600 mm

²⁾ 980 mm, ill. 580 mm

³⁾ 210 mm

⁴⁾ 350 mm

⁵⁾ 300 mm

⁶⁾ 1770 mm

Külső fogantyúk

Design fogantyúk, az ajtómagassághoz igazítva

G 750 design fogantyú



Fogantyúrúd E6 / EV1 felülettel, nemesacél végkupakkal



Fogantyúrúd RAL 9016 fehér színben matt, nemesacél végkupakkal



Fogantyúrúd black.edition RAL 9005 mélyfekete színben, finoman strukturált matt, végkupak RAL 9005 mélyfekete színben, finoman strukturált matt

G 760 design fogantyú



Fogantyúrúd eloxált E6 / EV1 alumíniumból, fogantyúrátét Hörmann CH 703-AM színárnyalatú antracit színben, finoman strukturált matt, nemesacél végkupakkal



Fogantyúrúd Hörmann CH 703-AM színárnyalatú, antracit színben, metál, finoman strukturált matt, fogantyúrátét Hörmann CH 703-AM színárnyalatú antracit színben, metál, finoman strukturált matt, nemesacél végkupakkal



Fogantyúrúd black.edition finoman strukturált RAL 9005 mélyfekete színben, matt, finoman strukturált RAL 9005 mélyfekete fogantyúrátét, matt, végkupak finoman strukturált RAL 9005 mélyfekete színben, matt



Fogantyúrúd E6 / EV1 eloxált alumíniumból, fogantyúrátét E6 / EV1 eloxált alumíniumból, végkupak nemesacélből



Fogantyúrúd eloxált E6 / EV1 alumíniumból, fogantyúrátét RAL 9016 matt fehér színben, nemesacél végkupakkal



Fogantyúrúd eloxált E6 / EV1 alumíniumból, fogantyúrátét RAL 9005 mélyfekete színben, finoman strukturált, matt, nemesacél végkupakkal



E6 / EV1 eloxált alumínium fogantyúrúd, Decoral Rusty Patina fogantyúrátét, nemesacél végkupak

Fogantyúrátét Decoral felülettel

Maximális fogantyúhossz 2100 mm

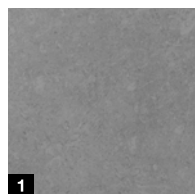

1

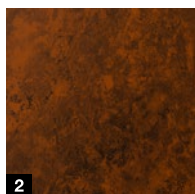

2



3

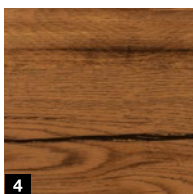

4



5

- 1 Cement
- 2 Rusty Patina
- 3 Vad tölgy
- 4 Deszka megjelenés
- 5 Szürke deszka megjelenés

Kilincsgarnitúrák

Szép design és biztonság



CARO nemesacél kilincs
alapkivitelben a ThermoCarbon, a ThermoSafe, a ThermoSafe Hybrid és a ThermoPlan Hybrid, valamint opcionálisan a TopComfort és a TopComfort Portal ajtókhöz



Okto nemesacél kilincs
opcionálisan ThermoSafe, ThermoSafe Hybrid, ThermoPlan Hybrid és TopComfort és a TopComfort Portal ajtókhöz



Rondo alumíniumkilincs
alapkivitelben RAL 9016 fehér színben a TopComfort és TopComfort Portal ajtókhöz



D-116 nemesacél kilincsgarnitúra
opcionálisan ThermoSafe, ThermoSafe Hybrid, ThermoPlan Hybrid és TopComfort és a TopComfort Portal ajtókhöz



D-335 nemesacél kilincsgarnitúra
opcionálisan ThermoSafe, ThermoSafe Hybrid, ThermoPlan Hybrid és TopComfort és a TopComfort Portal ajtókhöz



D-360 alumínium kilincs
black.edition kivitel, RAL 9005 mélyfekete színben finoman strukturált opcionálisan ThermoSafe, ThermoSafe Hybrid, ThermoPlan Hybrid és ThermoCarbon ajtókhöz



D-360 alumínium kilincs
RAL 9016 fehér, opcionálisan ThermoSafe, ThermoSafe Hybrid, ThermoPlan Hybrid és ThermoCarbon ajtókhöz



D-360 nemesacél kilincs
opcionálisan ThermoSafe, ThermoSafe Hybrid, ThermoPlan Hybrid és ThermoCarbon ajtókhöz



D-360 nemesacél kilincs
opcionálisan ThermoSafe, ThermoSafe Hybrid, ThermoPlan Hybrid és ThermoCarbon ajtókhöz



62-1 alumínium biztonsági garnitúra
Opcionálisan a ThermoSafe, ThermoSafe Hybrid, ThermoPlan Hybrid és TopComfort (RC3 biztonsági kivitel esetén nem lehetséges) és a TopComfort Portal ajtókhöz



62-4 nemesacél biztonsági garnitúra
RAL 9016 fehér, opcionálisan ThermoSafe, ThermoSafe Hybrid, ThermoPlan Hybrid, TopComfort és TopComfort Portal ajtókhöz (RC3 biztonsági kivitel esetén nem lehetséges)

Biztonsági kilincs

Kerülje el, hogy a háziállatok kinyissák az ajtót: biztonsági kilincsünk csak kb. 87° után nyílik, a hagyományos kilincsekénél megszokott 25° helyett. Nincs szükség az ajtó külön bezárására kulccsal. Az olyan kényelmi funkciók, mint például az E-nyitó, a kódkapcsoló vagy az ujjlenyomat-olvasó megmaradnak természetesen továbbra is.

Az összes alumínium házbejárati ajtóhoz kapható



Tekintse meg a rövid filmet a YouTube-on vagy az alábbi címen: www.hormann.hu/mediakoepont

MatchColor, standard és kedvező árú színek

Egyedi kialakításokhoz



MatchColor

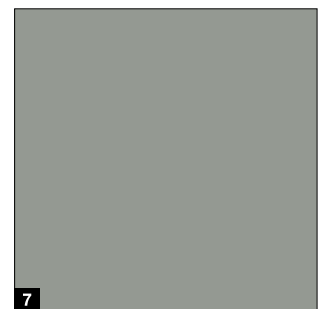
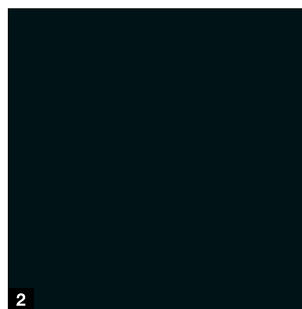
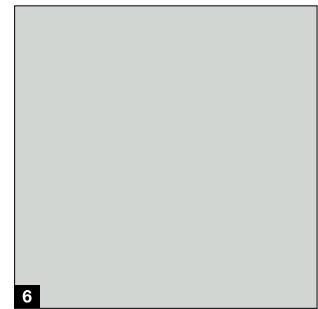
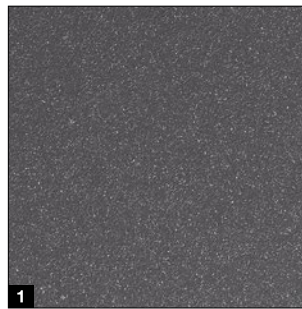

MatchColor

MatchColor

Teremtsen tökéletes színharmóniát otthona számára – MatchColor kedvező árú színekkel garázsok, szekcionált kapuk, házbejárati ajtók, mellékajtók és acélajtók nézetazonos megjelenéséhez. Élvezze az összehangolt színeknek köszönhető harmonikus összképet. Ez a Hörmann márkaminőség!

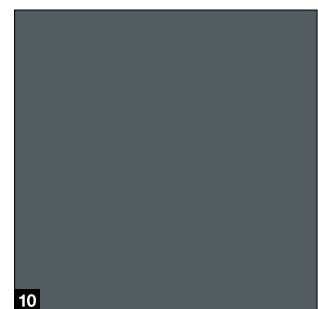
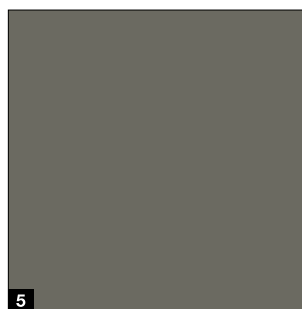
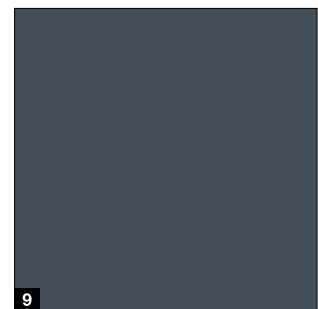
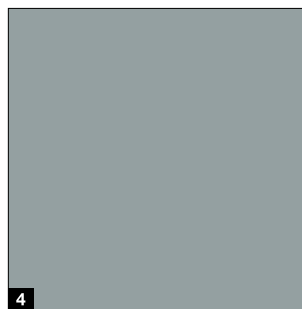

Standard és kedvező árú színek

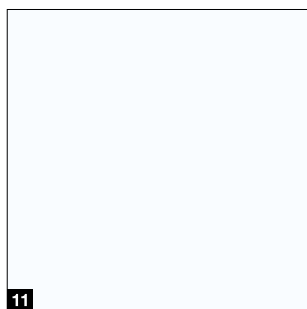

11

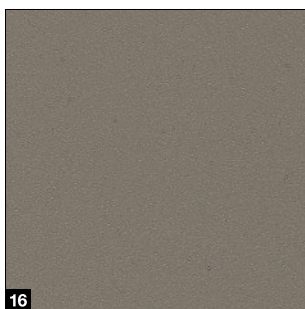

16



21



12

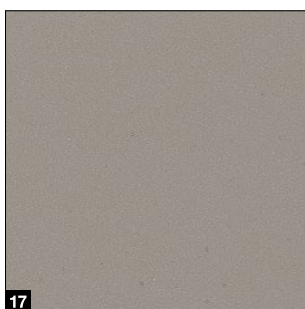

17



22

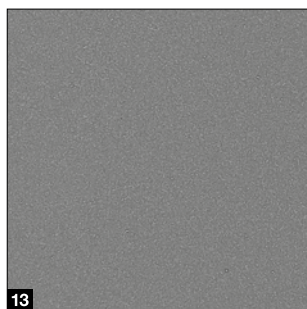

13

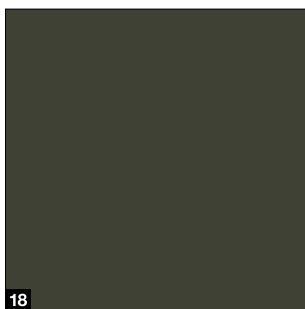

18



23

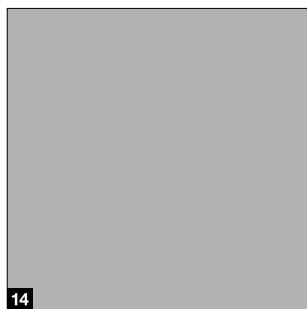

14

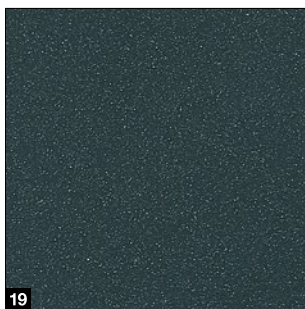

19

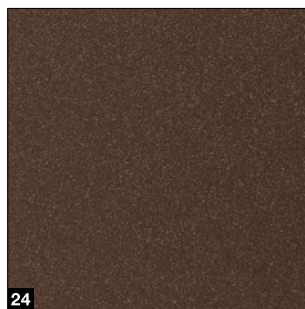

24



15

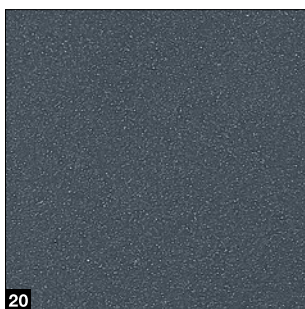

20

MatchColor

- 1 CH 703-AM Antracit metál, finoman strukturált, matt
- 2 RAL 9005 Finoman strukturált mélyfekete
- 3 RAL 8028 Matt földbarna
- 4 RAL 7040 Matt szürke
- 5 RAL 7039 Matt kvarcszürke
- 6 RAL 7035 Matt világosszürke
- 7 RAL 7030 Matt kőszürke
- 8 RAL 7016 Matt antracitszürke
- 9 RAL 7015 Matt palaszürke
- 10 RAL 7012 Matt bazaltszürke

Standard szín

- 11 RAL 9016 Fehér matt

Kedvező árú színek

- 12 RAL 9016 Magasfényű fehér
- 13 RAL 9007 Szürkealumínium, finoman strukturált, matt
- 14 RAL 9006 Selyemfényű fehéralumínium
- 15 RAL 9001 Krémfehér, finoman strukturált, matt
- 16 RAL 7039 Kvarcszürke, finoman strukturált, matt
- 17 RAL 7030 Kőszürke, finoman strukturált, matt
- 18 RAL 7022 Umbraszürke
- 19 RAL 7016 Antracitszürke, finoman strukturált, matt
- 20 RAL 7015 Palaszürke, finoman strukturált, matt
- 21 RAL 6009 Matt fenyőzöld
- 22 RAL 6005 Matt mohazöld
- 23 RAL 3003 Matt rubinpiros
- 24 CH 607 Gesztenyeszín, finoman strukturált, matt

Kérjük, vegyék figyelembe:

Az összes színt a RAL-színskála szerint adtuk meg. Az ábrák színei és felületei nyomdatechnikai okokból eltérhetnek a valóságtól. Kérje ki a Hörmann szakkereskedője tanácsát.

Egyedi RAL-szín

Valamennyi házbearráti ajtó opcionálisan 200 RAL Classic színben (a gyöngyház hatású és neonfényű színek kivételével), továbbá többféle NCS és dB színben is kaphatók.

Üvegezések

Ajtómotívumokhoz és oldalelemekhez

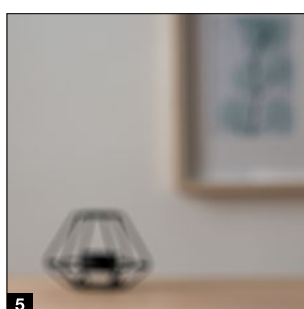
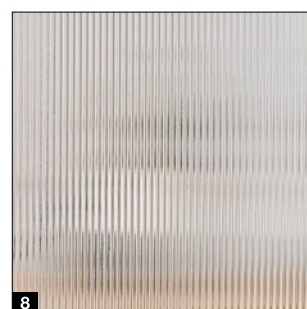
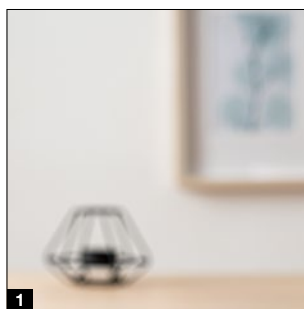
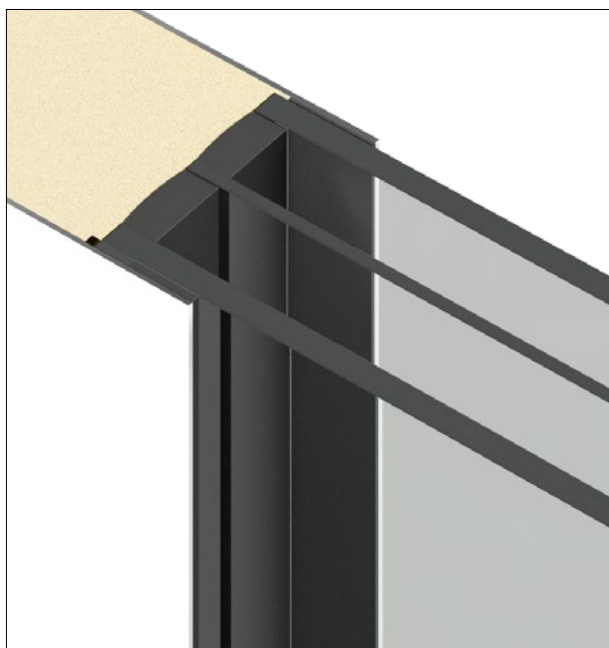

Csak a Hörmann-nál

Alapkivitelben 10 mm vastag, P5A ragasztott biztonsági üveggel és 8 mm vastag ragasztott biztonsági üveggel

Biztonságos üvegezés.

Baleset- és betörés védelmi szempontból a Hörmann alumínium házbejáratok megfelelnek a legmagasabb igényeknek. A 3-rétegű hőszigetelt üveg külső és belső oldalán ragasztott üveg (VSG) szolgálja a maximális biztonságot. Egy esetleges üvegtöréskor az üvegszilánkok a belső oldalra tapadva maradnak, ezáltal kizárt a szilánkok általi sérülésveszély a házban. Ezen túlmenően a ragasztott biztonsági üveg nagyfokú betörésgátlást biztosít, mert megnehezíti az ajtón való benyúlást.

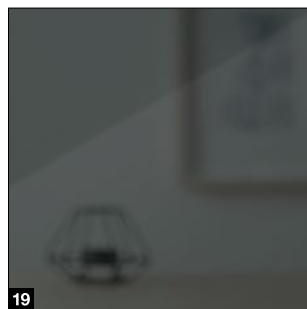
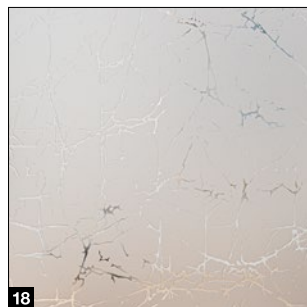
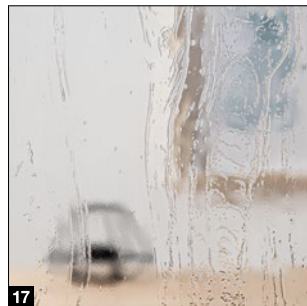
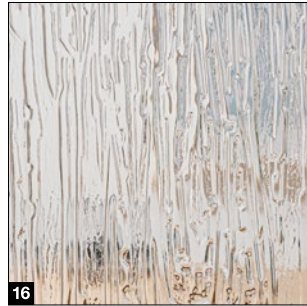
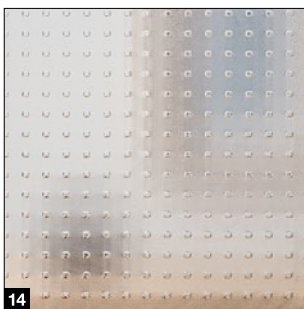

- 1 Átlátszó Float / átlátszó üveg
- 2 Mattolt / homokszórt Float
- 3 Satinato
- 4 Fehér Pave
- 5 Szürke Parsol
- 6 Szürke Parsol, mattolt
- 7 504 jelű ornamentüveg
- 8 553 jelű ornamentüveg
- 9 Chinchilla
- 10 Micrograin (Madras basic)
- 11 Reflo, átlátszó
- 12 Reflo, mattolt
- 13 Silk
- 14 Master-Carré
- 15 Barock fehér
- 16 Niagara fehér
- 17 Gotik fehér
- 18 Uadi fehér
- 19 ÚJ. Fekete üveg

Méretek és tervezési segédlet

ThermoSafe / ThermoSafe Hybrid

ThermoSafe / ThermoSafe Hybrid házbejárati ajtó méretei

Kivitel 70 mm tokkerettel	Keretkülméret ¹⁾ (rendelési méret)	Szabad falnyílásméret ¹⁾	Szabad tokbelsőméret
Standard	max. 1250 × 2250	max. 1270 × 2260	max. 1110 × 2180
Túlméret	max. 1250 × 2350	max. 1270 × 2360	max. 1110 × 2280
XXL	max. 1250 × 2500	max. 1270 × 2510	max. 1110 × 2430

ThermoSafe / ThermoSafe Hybrid oldalelemek méretei

Osztott szerkezet	Oldalelem magassága ¹⁾	Oldalelem szélességi mérete ¹⁾	Házbejárati ajtó szélességi mérete ¹⁾
1-oldali	max. 3000	260 – 1600	max. 1230
2-oldali	max. 3000	260 – 1600	max. 1210

Egy ajtószervezet max. rakodási magassága (az oldalelemekkel, felülvilágítóval és ráépítő profillal együtt) egy oldalon nem szabad, hogy nagyobb legyen, mint 2700 mm.

Sorolt szerkezet	Oldalelem magassága ¹⁾	Oldalelem szélességi mérete ¹⁾	Házbejárati ajtó szélességi mérete ¹⁾
1-/2-oldali	max. 3000	300 – 2500 ²⁾	1250

¹⁾ 110-es tokkeretnél +40 mm

²⁾ Reflo vagy Micrograin üvegezéssel

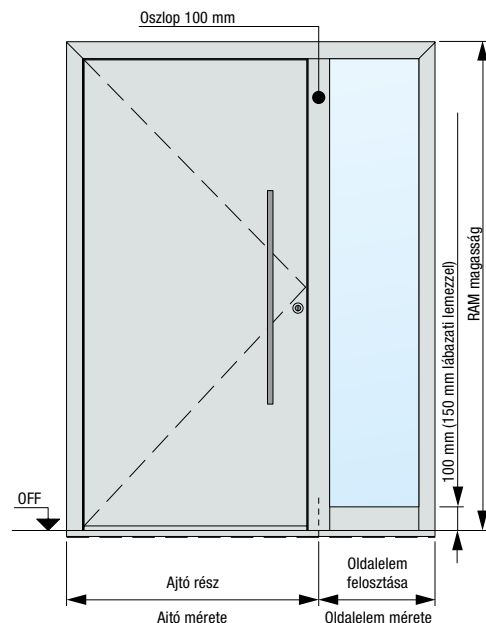

Ajtó vízszintes metszete

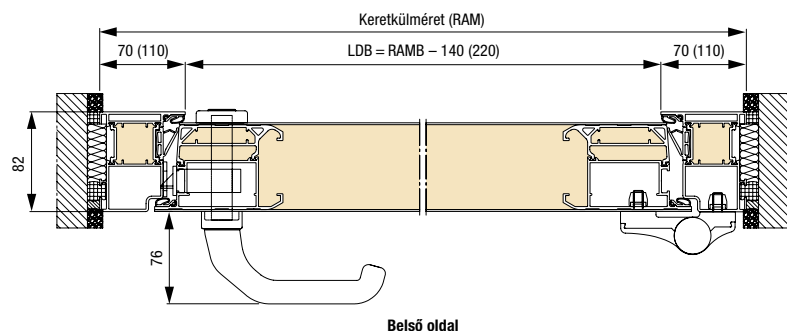

Ajtó függőleges metszete

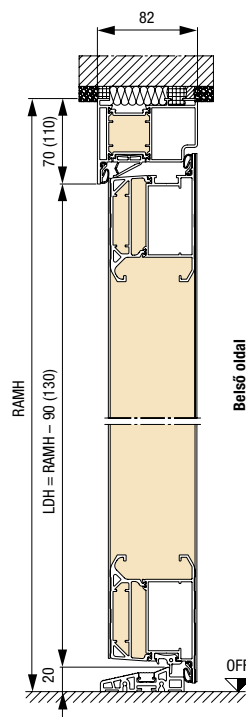

Padlóbeállásprofil / Szállítási védelem

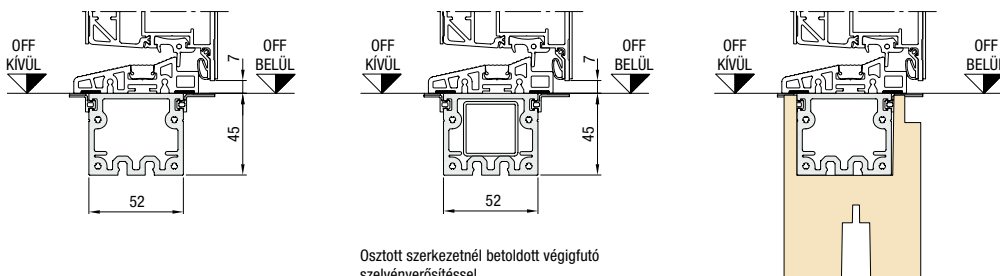

Osztott szerkezetnél betoldott végigfutó szelvényerősítéssel

ÚJ. Thermo padlóbeállítás a padlóterület jobb hőszigetelése érdekében

Méretek mm-ben

ThermoPlan Hybrid házbejárati ajtó méretei

Kivitel 70 mm tokkerettel	Keretkülméret ¹⁾ (rendelési méret)	Szabad falnyílásméret ¹⁾	Szabad tokbelsőméret
Standard	max. 1250 × 2250	max. 1270 × 2260	max. 1110 × 2180
Túlméret	max. 1250 × 2350	max. 1270 × 2360	max. 1110 × 2280
XXL	max. 1250 × 2500	max. 1270 × 2510	max. 1110 × 2430

ThermoPlan Hybrid oldalelem méretei

Osztott szerkezet	Oldalelem magassága ¹⁾	Oldalelem szélességi mérete ¹⁾	Házbejárati ajtó szélességi mérete ¹⁾
1-oldali	max. 3000	260 – 1600	max. 1230
2-oldali	max. 3000	260 – 1600	max. 1210

Egy ajtó szerkezet max. rakodási magassága (az oldalelemekkel, felüvilágítóval és ráépítő profillal együtt) egy oldalon nem szabad, hogy nagyobb legyen, mint 2700 mm.

Sorolt szerkezet	Oldalelem magassága ¹⁾	Oldalelem szélességi mérete ¹⁾	Házbejárati ajtó szélességi mérete ¹⁾
1-/2-oldali	max. 3000	300 – 2500 ²⁾	1250

¹⁾ 110-es tokkeretnél 40 mm

²⁾ Reflo vagy Micrograin üvegezéssel

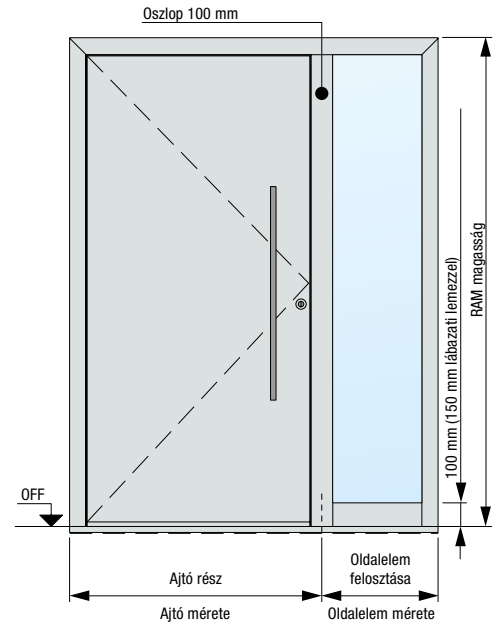

Ajtó vízszintes metszete

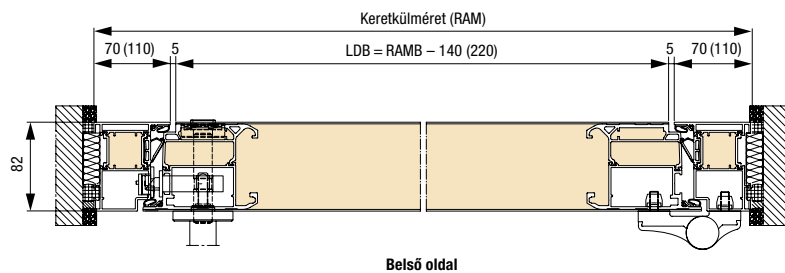

Ajtó függőleges metszete

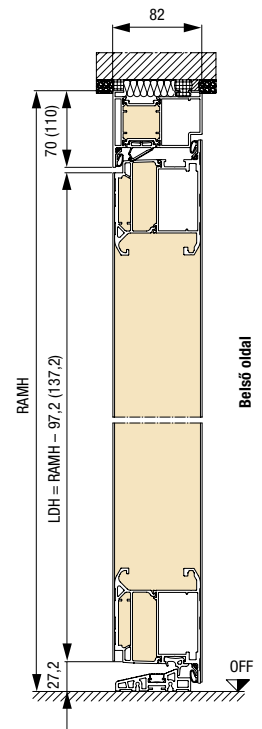

Padlóbeállásprofil / Szállítási védelem

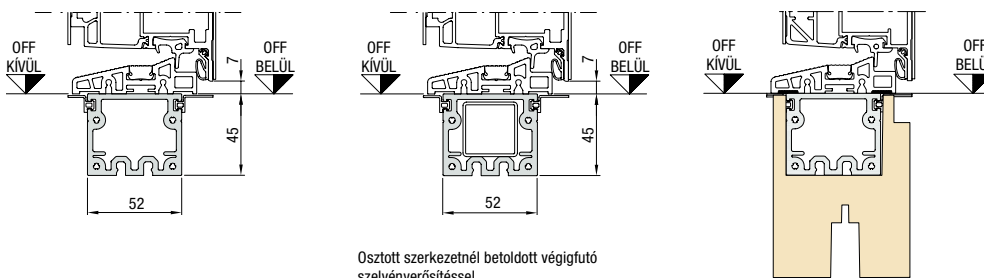

Méretetek és tervezési segédlet

ThermoCarbon

ThermoCarbon házbejárati ajtó méretei

Kivitel	Keretkülméret (rendelési méret)	Szabad falnyílásméret	Szabad tokbelsőméret
Standard	max. 1340 x 2350	max. 1360 x 2360	max. 1140 x 2230
XXL	max. 1340 x 3000	max. 1360 x 3010	max. 1140 x 2880

A ThermoCarbon oldalelemek méretei

Osztott szerkezet	Oldalelem magassága	Oldalelem szélességi mérete	Házbejárati ajtó szélességi mérete
1-oldali	max. 3000	300 – 1600	max. 1300
2-oldali	max. 3000	300 – 1600	max. 1260

Egy ajtó szerkezet max. rakodási magassága (az oldalelemekkel, felülvilágítóval és ráépítő profillal együtt) egy oldalon nem szabad, hogy nagyobb legyen, mint 2700 mm.

Sorolt szerkezet	Oldalelem magassága	Oldalelem szélességi mérete	Házbejárati ajtó szélességi mérete
1-/2-oldali	max. 3000	340 – 1600	1340

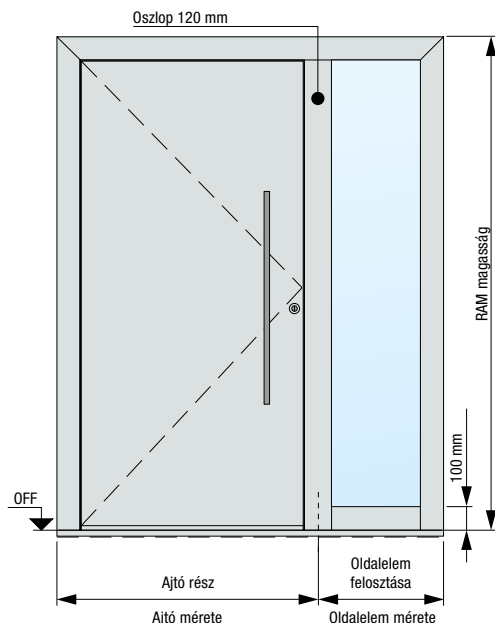

Ajtó vízszintes metszete

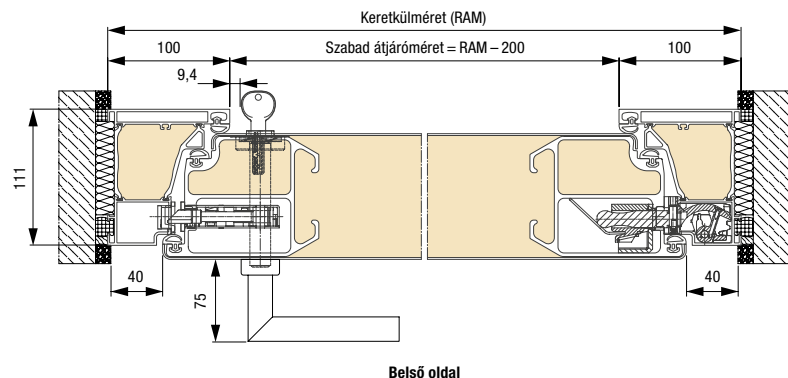

Ajtó függőleges metszete

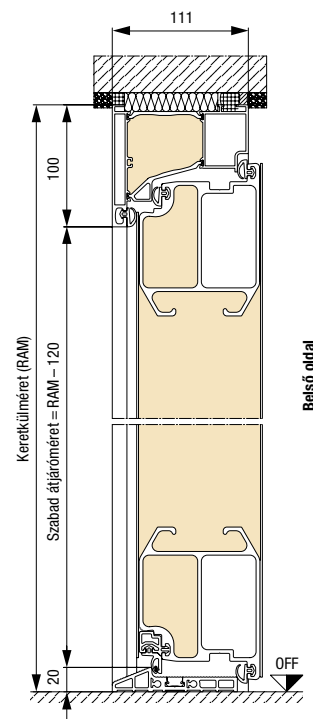

Padlóbeállásprofil / Szállítási védelem

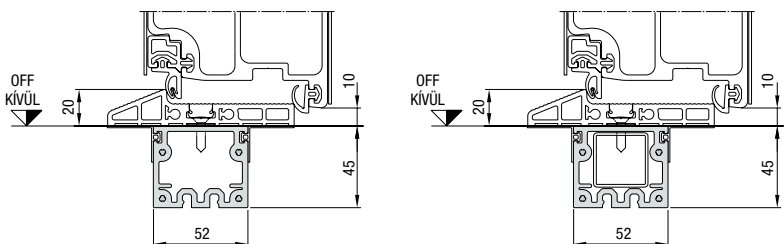

Osztott szerkezetnél betoldott végfűtő szelvényerősítéssel

Méretetek mm-ben

TopComfort házbejárati ajtó méretei

Kivitel 70 mm tokkerettel	Keretkülméret ¹⁾ (rendelési méret)	Szabad falnyílásméret ¹⁾	Szabad tokbelsőméret
Standard	max. 1300 x 2500	max. 1270 x 2510	max. 1160 x 2430

TopComfort oldalelem méretei

Osztott szerkezet	Oldalelem magassága ¹⁾	Oldalelem szélességi mérete ¹⁾	Házbejárati ajtó szélességi mérete ¹⁾
1-oldali	max. 3000	260 – 1600	max. 1230
2-oldali	max. 3000	260 – 1600	max. 1210

Egy ajtószervezet max. rakodási magassága (az oldalelemekkel, felülvilágítóval és ráépítő profillal együtt) egy oldalon nem szabad, hogy nagyobb legyen, mint 2700 mm.

Sorolt szerkezet	Oldalelem magassága ¹⁾	Oldalelem szélességi mérete ¹⁾	Házbejárati ajtó szélességi mérete ¹⁾
1- / 2-oldali	max. 3000	300 – 1600	1250

¹⁾ 110-es tokkeretnél 40 mm

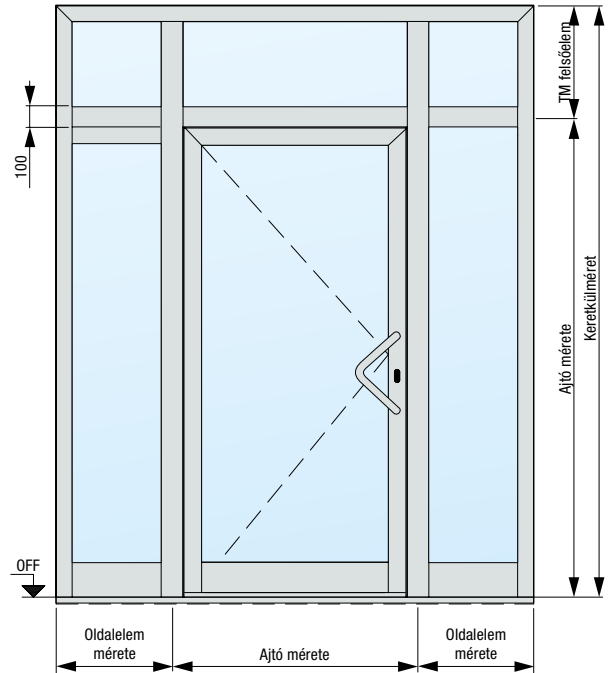

Ajtó vízszintes metszete

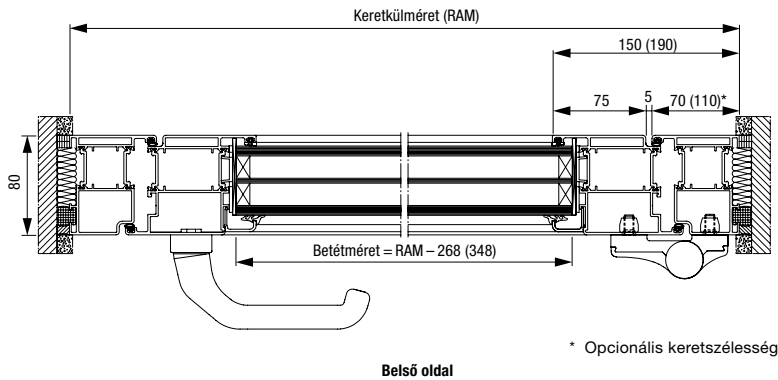

Ajtó függőleges metszete

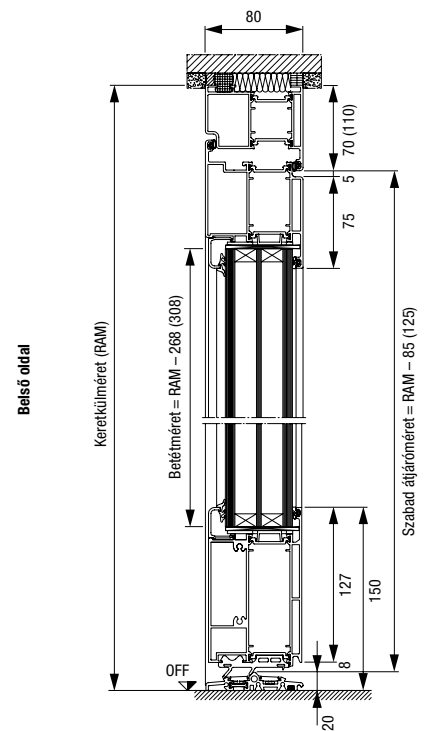

Padlóbeállásprofil / Szállítási védelem

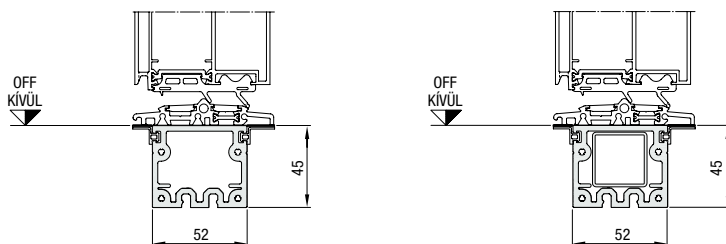

Osztott szerkezetnél betoldott végigfutó szelvényerősítéssel

Méretek és tervezési segédlet

ÚJ. TopComfort Portal

TopComfort Portal házbejárati ajtó méretei

Kivitel	Keretkülméret (rendelési méret)	Szabad falnyílásméret	Szabad tokbalméret
Standard	max. 2600 x 2500	max. 2620 x 2510	max. 2400 x 2400

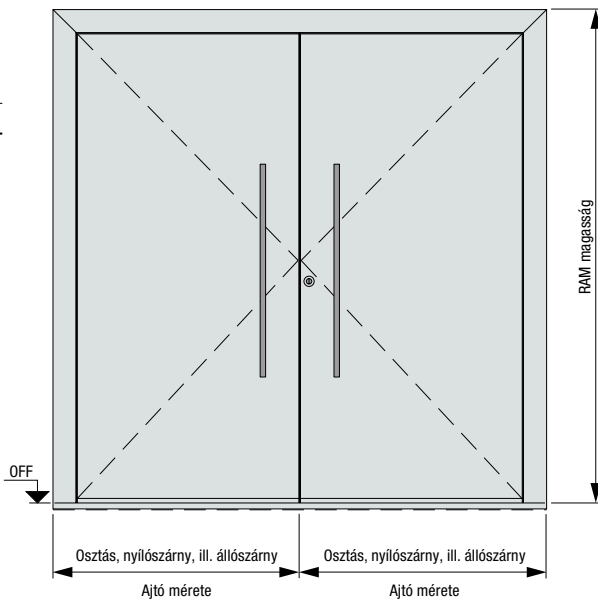

Ajtó vízszintes metszete

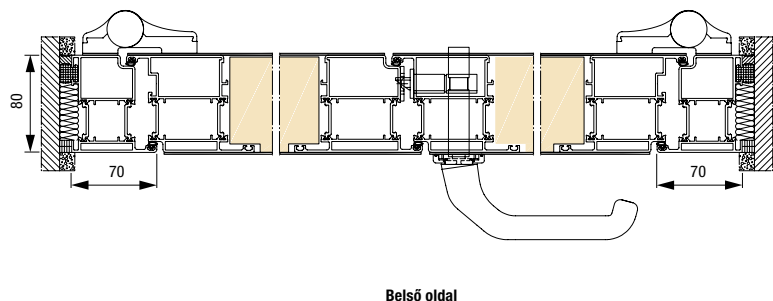

Ajtó függőleges metszete

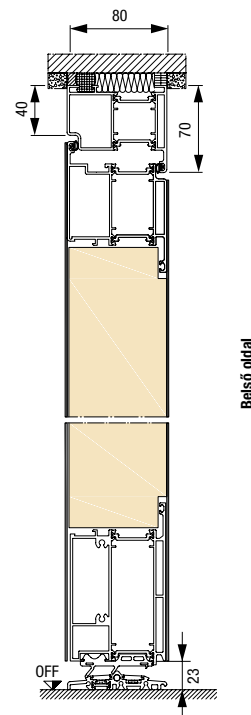

Padlóbeállításprofil / Szállítási védelem

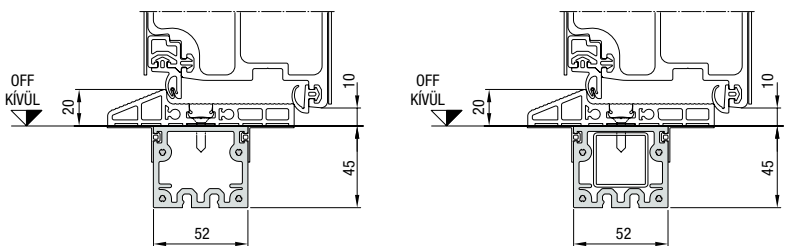

Osztott szerkezetnél betoldott végigfutó szelvényerősítéssel

Méretek mm-ben



Tapasztalja meg a Hörmann minőséget új építésnél és felújításnál egyaránt

A Hörmann termékek tartósságukkal és funkcionalitásukkal győznek meg. Így új épületét és korszerűsítését is a lehető legjobban tervezheti meg. A gondosan egymásra hangolt megoldások szebbé, biztonságosabbá és kényelmesebbé teszik az otthonát.

GARÁZSKAPUK. KAPU- ÉS AJTÓMEGHAJTÁSOK. HÁZBEJÁRATI AJTÓK. BELTÉRI AJTÓK. ACÉLAJTÓK. TOKOK. RAKODÓTÉRRENDSZEREK.



Az ábrákon látható termékek részben egyedi kivitelűek, és nem mindig felelnek meg az alapkivitelnek. Az ábrázolt felületek és színek nyomdatechnikai okokból eltérhetnek a valóságtól. Szerzői jogilag védve. Az utánnomás, kivonatossan is, csak a beleegyezésünkkel megengedett. A változások jogát fenntartjuk.

HÖRMANN